

G24 - konsola portierska

z dotykowym kolorowym wyświetlaczem TFT i słuchawką

INSTRUKCJA OBSŁUGI

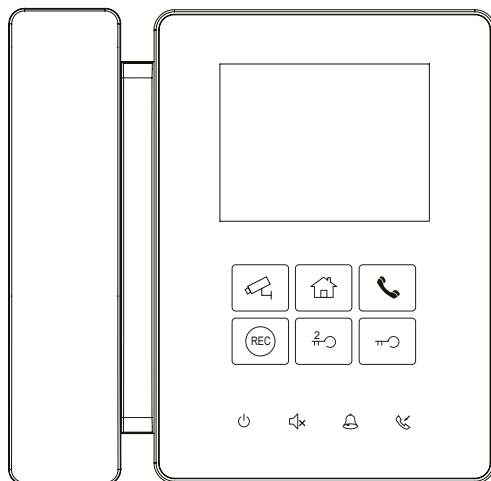

- Przed użyciem i instalacją dokładnie i uważnie przeczytaj niniejszą instrukcję, oraz zachowaj ją na przyszłość
- pamiętaj że zdjęcia i rysunki poglądowe w instrukcji mogą się różnić od rzeczywistego wyglądu produktu

ŚRODKI OSTROŻNOŚCI

- Szczeliny i otwory znajdujące się na tylnej części monitora służą do jego wentylacji i chłodzenia. Zapewniają niezawodne działanie monitora oraz chronią przed jego przegrzaniem. Otworów tych nie wolno blokować ani zakrywać.

Monitora nie należy montować lub umieszczać w pobliżu źródeł ciepła. Niewskazane również jest umieszczanie urządzenia w zabudowach lub na półkach, chyba że zapewnimy odpowiednią wentylację i cyrkulację powietrza.

- Wszystkie części należy chronić przed silnymi wibracjami. Uważaj aby monitor nie był uderzany bądź nie upadł.

- Do czyszczenia ekranu LCD nie stosuj mokrej ściereki ani nie przecieraj go ręką

- Czyść miękką bawełnianą szmatką bez stosowania chemicznych czy organicznych preparatów. W razie potrzeby użyj czystej wody z niewielką ilością mydła.

- Zakłócenia i zniekształcenia obrazu mogą się pojawić kiedy monitor zainstalowany jest za blisko urządzeń generujących pole magnetyczne (np. Kuchenka mikrofalowa, telewizor lub komputer).

- Zamontuj monitor i trzymaj z dala od źródeł wilgoci, wysokich temperatur, pyłu, żrących substancji oraz gazu - dzięki temu unikniesz nieprzewidzianych uszkodzeń urządzenia.

- Stanowczo w żadnym przypadku samodzielnie NIE OTWIERAJ URZĄDZENIA, w razie jakichkolwiek problemów skontaktuj się z administratorem, aby uzyskać pomoc w przypadku problemów lub awarii.

SPIS TREŚCI

CZĘŚCI I FUNKCJE	4
Opis przycisków	4
Mocowanie	5
Ekran	6
PODSTAWOWE OPERACJE	7
Odbieranie połączeń	7
Operacje oparte o listę użytkowników	8
Dzwonienie do użytkownika lub innej stacji - wybieranie z listy	8
Uruchomienia podglądu na wybranej stacji bramowej	9
Otwarcie zamka na wybieranej stacji bramowej	9
Podstawowe operacje za pomocą klawiatury	10
Dzwonienie do użytkownika lub innej stacji	10
Uruchomienia podglądu na wybranej stacji bramowej	10
Otwarcie zamka na wybieranej stacji bramowej	11
Nagrywanie	11
Podgląd nagrań	12
Przeglądanie rejestrów połączeń	13
INSTRUKCJA KONFIGURACJI	14
Ustawienie daty i czasu	14
Ustawianie czasu aktywności monitorowania	14
Ustawienie dźwięku dzwonka i poziomu głośności	15
Ustawienie adresu IP	15
Specyfikacja	16

Opis urządzenia

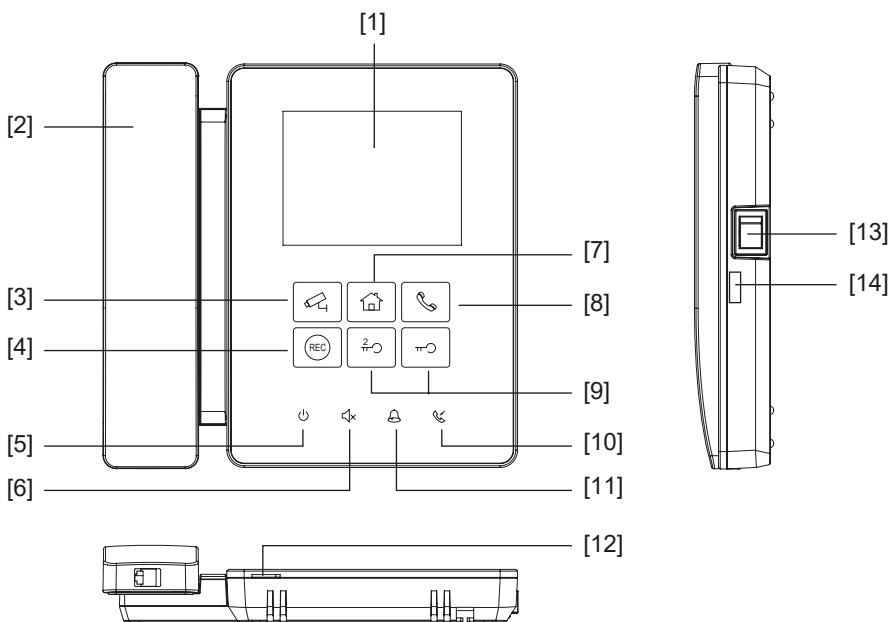

Opis przycisków

NO.	funkcja	opis
[1]	Kolorowy, dotykowy wyświetlacz TFT LCD	Zobacz szczegóły menu Wyświetlaj wideo i obrazy
[2]	Słuchawka	Podnieś aby odebrać rozmowę
[3]	Podgląd	Podgląd obrazu z wybranej stacji bramowej
[4]	Przycisk nagrywania	Naciśnij aby nagrać wideo
[5]	Przycisk zasilania	Przyćciśnij aby otworzyć/zamknąć główne menu. Zakończ komunikację, podgląd lub rozmowę.
[6]	Przycisk wyciszenia	Wyciszenie rozmowy
[7]	Przycisk Home	Naciśnij aby wrócić do głównego menu
[8]	Przycisk rozmowy	Naciśnij aby zadzwonić do użytkownika albo na inną stację
[9]	Przycisk otwarcia	Naciśnij aby zwolnić wejście
[10]	Przycisk przekazania	Przekaż rozmowę
[11]	Przycisk rejestru rozmów	Sygnalizuje nieodebrane połączenia. Naciśnij aby otworzyć listę nieodebranych połączeń
[12]	Głośnik	Odtwarza dźwięki dzwonka, rozmowę i powiadomienia
[13]	Przycisk zasilania	Naciśnij aby włączyć/wyłączyć konsolę
[14]	Slot na kartę SD	Służy do instalacji karty SD (brak karty w komplecie)

* Wszystkie przyciski (monitor/home/dzwonił/ nagrywanie ręczne/ zwolnienie zamka będą podświetlone po włączeniu zasilania urządzenia.

CZĘŚCI I FUNKCJE

Mocowanie

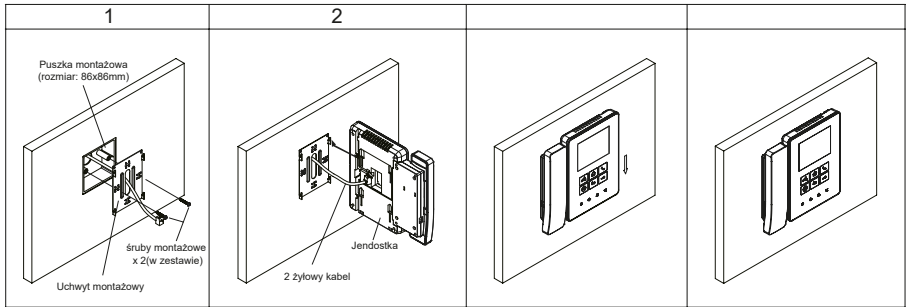

Sugerujemy zamontować urządzenie na wysokości 145~160cm.

1. Za pomocą śrub przymocuj uchwyt do ściany i puszki montażowej
2. Podłącz zasilanie urządzenia
3. Zamontuj jednostkę na uchwycie, upewnij się że magnes dokładnie do niego przylega
4. widok prawidłowo zamontowanego urządzenia

Opis terminala

L1, L2 podłączenie zasilania, bez polaryzacji

RS485: Zapasowy

PRZEKAŹNIK: Zapasowy

CRJ45: Terminal konwertera RJ45,
połączenie z wewnętrzną siecią LAN

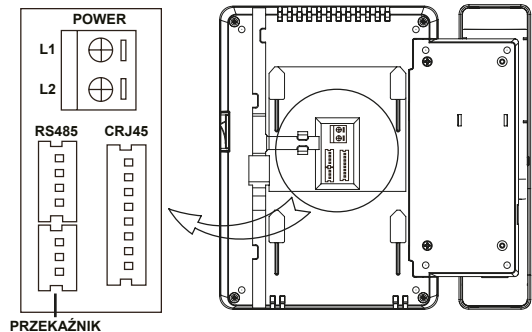

EKRAN

EKRAN GŁÓWNY

Menu główne jest startowym punktem do korzystania ze wszystkich aplikacji na monitorze. Naciśnij przycisk  [Home] bądź dowolne miejsce na ekranie monitora aby go wzbudzić, pojawi się menu wyglądające jak poniżej.



Ekran wyszukiwania

W głównym menu dotknij ikonę  (Wyszukiwanie) aby otworzyć okno wyszukiwania

Okno wyszukiwania

Dotykowa klawiatura numeryczna



Przycisk kasowania

Przycisk wyszukiwania

Przycisk przełączający klawiaturę numeryczną na alfabetyczną

Powrót do głównego menu

PODSTAWOWE OPERACJE

Ekran główny - komunikacja

Identyfikacja stacji bramowej z której przychodzi rozmowa.

Czas trwania rozmowy.

Wyświetlany jest obraz z kamery, z którą prowadzona jest rozmowa

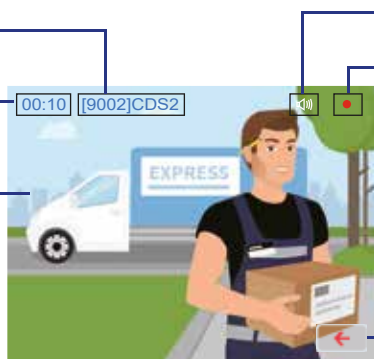



Ikona pokazująca status rozmowy, otwarcia itd.

Sygnalizacja nagrywania.

Ikona kończąca rozmowę i zamykająca okno komunikacyjne.

Jak odebrać rozmowę

- Podczas przychodzącego połączenia, rozlegnie się dzwonek i wyświetli się obraz z kamery. Automatyycznie rozpocznie się nagrywanie trwające 10s.
- Przez podniesienie słuchawki możesz zacząć 90 sekundową rozmowę z dzwoniącym.
- Podczas rozmowy wciśnij przycisk  /  [Odblokuj] aby zwolnić zamek w bramie z której jest prowadzona rozmowa
- Po zakończeniu rozmowy, odłóż słuchawkę lub naciśnij przycisk  [Zakończ]





1. Jeśli nikt nie odbierze połączenia, ekran wyłączy się automatycznie po 30 sekundach.
2. Obraz nie będzie wyświetlany po odebraniu połączenia od mieszkańca lub innej stacji portierskiej.
3. Ręczne nagrywanie jest niemożliwe podczas automatycznego nagrywania.
4. Podczas odbierania połączenia inne połączenia są niemożliwe.
5. Rozmowa kończy się automatycznie po 90 sekundach.

Operacje oparte na liście użytkowników:

Domyślnie lista użytkowników jest nie włączona. możesz ją wgrać do konsoli po utworzeniu jej w przeznaczonym do tego programie. Poniższa instrukcja dotyczy stacji z już skonfigurowaną listą użytkowników.

1. Dzwonienie do użytkownika - wybieranie z listy

1. W głównym menu naciśnij ikonkę  [Interkom] aby wyświetlić listę użytkowników. Dotknij ikony  Aby przełączyć się między listą użytkowników i listą stacji portierskich

Lista użytkowników



Lista stacji portierskich

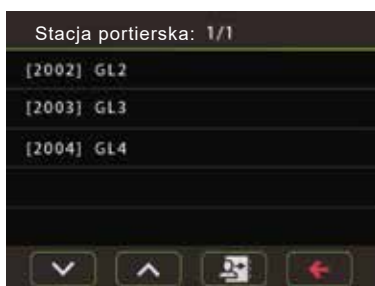





2. Wybierz użytkownika naciskając jego nazwę, urządzenie natychmiast zacznie dzwonić. Podczas tego połączenia nie będzie żadnego obrazu.



3. Jeśli nikt nie odbierze połączenia w ciągu 30 sekund, automatycznie zostanie ono przerwane oraz ekran się wygasi. Lub dotknij ikonę  aby zakończyć.

4. Jeśli połączenie zostanie odebrane, zacznij rozmowę.

5. Po zakończeniu rozmowy, odłóż słuchawkę lub naciśnij ikonę  [Zakończ].

-  Przewiń do następnej strony.
-  Przewiń do ostatniej strony.
-  Przełącz się między listą mieszkańców a listą stacji portierskich.
-  Powróć do głównego menu.

PODSTAWOWE OPERACJE

2. Uruchomienia podglądu na wybranej stacji bramowej

1. W menu głównym dotknij ikonę  [Monitor] aby wyświetlić listę stacji.







2. Dotykając wybranej stacji bramowej na liście podgląd jest automatycznie aktywowany.

Czas podglądu wynosi 30 sekund.

3. Obraz ze stacji bramowej będzie wyświetlany na ekranie, jak poniżej:





4. W czasie trwania podglądu możliwe są poniższe operacje:

- Podnieś słuchawkę, aby zacząć rozmowę
- Naciskając przycisk  /  [Otwórz] aby otworzyć wejście
- Naciśnij przycisk  [nagrywanie] aby nagrać obraz z podglądu
- Naciśnij przycisk  [Zamknij] aby zakończyć podgląd.

3. Otwarcie zamka w wybieranej stacji bramowej

1. W menu głównym wybierz ikonę  [Odblokuj] aby wyświetlić listę stacji.



2. Wybierz stację dotykając jej na liście, następnie naciśnij przycisk  /  [Odblokuj] aby otworzyć wskazaną bramę.

3. Jeśli drzwi są otwarte, ekran wyświetla ikonę odblokowania. Jeśli odblokowanie nie powiodło się, ekran wyświetla ikonę z błędem połączenia:

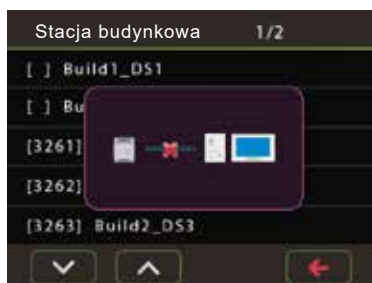



Podstawowa obsługa za pomocą klawiatury

Innym sposobem aktywacji funkcji wywoływania, monitorowania, odblokowywania jest wprowadzenie kodu za pomocą klawiatury ekranowej. Istnieją dwa różne typy kodu: kod domyślny i kod indywidualny lokalu.

Domyślny kod: logiczny adres urządzenia, ustawiany przełącznikiem DIP switch.

Kod pokoju: konfigurowany przez oprogramowanie. Domyślnie kod pokoju nie będzie wyświetlany na liście urządzeń stacji portierskiej.

1. Rozmowa z użytkownikiem lub inną stacją portierską

W menu głównym wybierz  [Wyszukiwanie] lub naciśnij przycisk  [Zadzwoń] aby wyświetlić okno wyszukiwania lokalu.



1) Zadzwoń przy użyciu domyślnego kodu:

Wprowadź domyślny kod na klawiaturze dotykowej, następnie naciśnij przycisk  [Zadzwoń] połączenie zostanie natychmiast wywołane.

Domyślny kod składa się z 3 cyfr DT-IPG IP_NODE_ID adres i 3 cyfry Adres monitora lub stacji bramowej. Na przykład:

Aby wywołać Monitor o adresie 02 wewnątrz sieci IP_NODE_ID = 12, wpisz 012002

Uwaga: powyższe liczby są logicznym adresem urządzenia, a nie numerem lub adresem abonenta.

2) Zadzwoń według numeru lokalu:

a) Wpisz numer lokalu w polu wprowadzania następnie naciśnij przycisk  [Zadzwoń], połączenie zostanie natychmiast wywołane.

b) Jeśli nie pamiętasz numeru lokalu możesz użyć funkcji szukaj.

Jest możliwe wyszukiwanie według numerów lub według nazwy.

Wyszukiwanie za pomocą numerów:

Na przykład, możesz nie pamiętać pełnego numeru wywołania dla lokalu 32, w wyszukiwarce wpisz 32 następnie wciśnij „szukaj”, wyświetli się pełna lista wraz z nazwami, zawierająca nr 32.



Wybierz urządzenie z którym chcesz się połączyć i naciśnij przycisk  [Zadzwoń].

PODSTAWOWE OPERACJE



Wyszukiwanie po nazwie:

Może po prostu znasz tylko nazwę użytkownika lub nazwę stacji. Przykładowo: wpisz nazwę „jim” w polu wyszukiwania, a następnie naciśnij przycisk „Szukaj”, wyświetlą Ci się wszyscy użytkownicy lub stacje zawierające „jim”.



Wybierz adres docelowy, następnie naciśnij przycisk  [Zadzwoń] aby aktywować wywołanie.



2.Podgląd video ze stacji bramowych

1.W menu głównym dotknij ikonę  [Wyszukiwanie], aby otworzyć okno wyszukiwania lub naciśnij ikonę  [Monitor].



2. Metoda wprowadzania jest taka sama jak w części o wywołaniu użytkownika lub innej stacji portierskiej.

3. Wybierz żądaną stację bramową naciśnij przycisk  [Podgląd] aby aktywować podgląd na żywo.

3.Otwarcie drzwi

1. W menu głównym wybierz ikonę  [Wyszukiwanie] aby wejść do wyszukiwarki, lub naciśnij przycisk  /  [Odblokuj] jako skrót.

2. Metoda wprowadzania jest taka sama jak w części o wywołaniu użytkownika lub innej stacji portierskiej.

3. Wybierz żądaną stację bramową, następnie naciśnij przycisk  /  [Odblokuj] aby otworzyć wybrane wejście.

Nagrywanie

Możliwe jest automatyczne oraz ręczne nagrywanie filmów. Do nagrywania filmów potrzebna jest karta SD.

Nagrywanie automatyczne

Rozpoczyna się automatycznie wraz z przychodzącym połączeniem.

- Podczas nagrywania na ekranie wyświetla się symbol "●".
- Nagrywane jest jedno wideo dla jednego połączenia.



PODSTAWOWE OPERACJE

Nagrane pliki wideo są przechowywane bezpośrednio na karcie SD.

* Maksymalna wspierana pojemność karty mikro SD wynosi 32Gb.

WAŻNE!

* Nie można przerwać funkcji automatycznego nagrywania.

* Automatyczne nagrywanie jest niedostępne podczas podglądu ze stacji bramowej. Aby zapisywać filmy podczas podglądu użyj ręcznego nagrywania opisanego poniżej.

WAŻNE!

Podczas połączenia lub podglądu, wciśnij przycisk  kiedy wyświetlany jest obraz.

Zwróć uwagę:

* Nagrywanie ręczne jest dostępne w każdym momencie.

* Manualne nagrywanie jest niemożliwe podczas trwania automatycznego nagrywania.

1. Czas automatycznego nagrywania jest ograniczony do 10s. Nagranie zostanie zapisane bezpośrednio na karcie mikroSD.
2. Nowa karta SD musi zostać sformatowana z poziomu monitora, po tej czynności możesz jej użyć do nagrywania.

Podgląd nagrań

Nagrane wideo można odtworzyć bezpośrednio na stacji portierskiej. Postępuj według instrukcji:

- W głównym menu wybierz ikonę **[Zdarzenia]**->**[Pamięć]**, wyświetli się lista najnowszych nagrań.
- Używając ikon " < " lub " > " możesz przewijać listę nagrań, dotykając ikony "  " usuniesz wskazane nagranie.

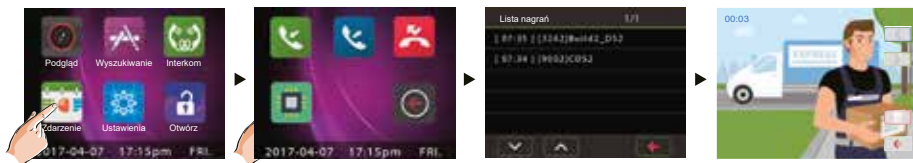

Wyjście z trybu odtwarzania nagrania

Naciskając ikonę  na ekranie podczas odtwarzania wrócisz do poprzedniej strony menu.

Naciskając ikonę  [Home] wrócisz do menu głównego.

Przeglądanie rejestrów połączeń

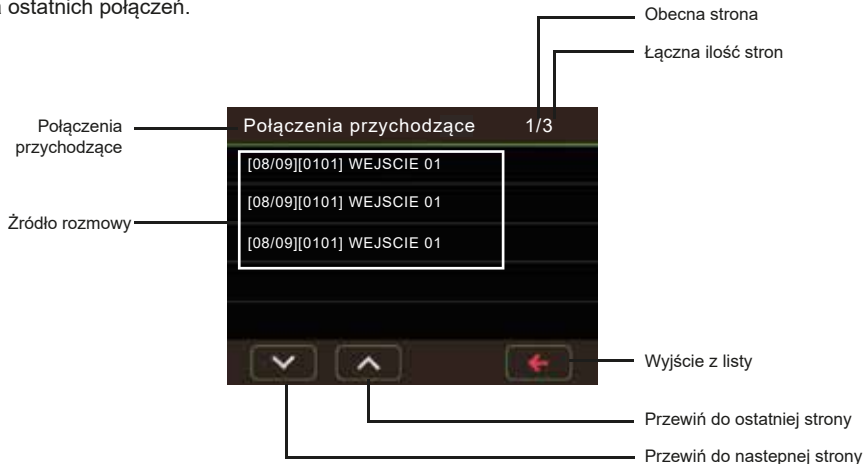

Wszystkie połączenia przychodzące, wychodzące oraz nieodebrane będą rejestrowane i można w późniejszym czasie je przejrzeć.

Na stronie menu głównego dotknij ikonę [Zdarzenie] -> [Połączenie przychodzące], wyświetli się lista ostatnich połączeń.



Możesz przejrzeć szczegóły połączenia.

1. Dotknij jednej pozycji z listy .

2. Dotknij ikony  aby wyświetlić obraz dzwoniącego, jeśli jest nagrane wideo, lub naciśnij ikonę  aby przywołać stację.

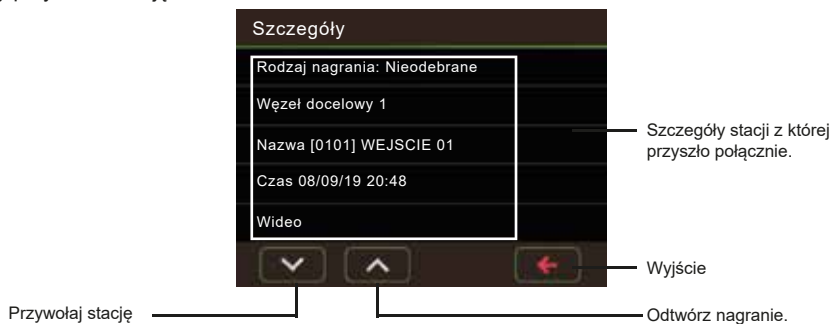

WAŻNE!

* Operacje przeglądania połączenia wychodzącego i nieodebranego są takie same jak połączenia przychodzącego.

* Można wyświetlić maksymalnie 100 wyników

* Gdy karta jest pełna, najstarsze zapisy połączeń zostaną automatycznie usunięte, aby zrobić miejsce na zapis nowych zdarzeń.

INSTRUKCJA KONFIGURACJI

Ustawienie daty i czasu

Możesz zmienić bieżącą datę w dowolnym momencie trzymając się poniższej procedury.

1. Na stronie menu głównego dotknij ikony [Zdarzenie] -> [Data i czas], aby przejść do strony ustawień daty i godziny.
2. Dotknij indywidualnie docelowego ustawienia roku, miesiąca, daty, godziny, minuty i sekundy, następnie wprowadź daną wartość, używając klawiatury wyświetlanej poniżej.
3. Po zakończeniu naciśnij ✓ aby zapisać ustawienia.

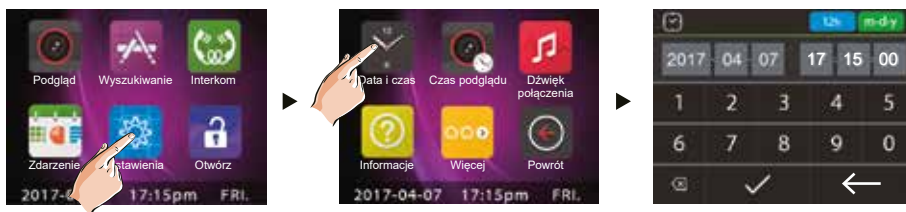

UWAGA: 1. Naciskając ikonę  [12h/24h] ustawiasz standard wyświetlania godziny.

2. Naciskając ikonę  [m-d-y/d-m-y] Ustawiasz format daty.

3. Naciskając przycisk  [Home] Wrócisz do menu głównego, lub naciskając przycisk "powrót" wrócisz do poprzedniej strony menu.

Ustawianie czasu podglądu

Czas podglądu obrazu z kamery możesz zmienić w dowolnej chwili.

Dostępny jest zakres od 1s-999s.

* domyślnym ustawionym czasem jest 30 sekund.

1. W menu głównym wybierz ikonę [Ustawienia] -> [Czas podglądu].
2. Wprowadź żądany czas za pomocą klawiatury numerycznej.
3. Po zakończeniu edycji naciśnij ikonę ✓ aby zapisać ustawienia.

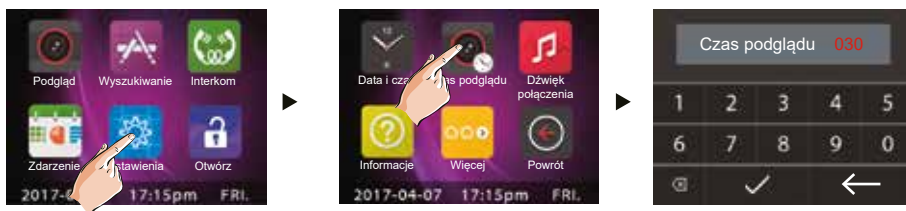

* Naciśnij przycisk  [Home] aby wrócić do głównego menu lub ikonę "Powrót" aby wrócić do poprzedniej strony .

INSTRUKCJA KONFIGURACJI

Ustawienie dźwięku dzwonka i poziomu głośności

Możesz indywidualnie ustawić dźwięk dzwonka dla różnych źródeł rozmowy. Łącznie możesz ustawić 20 melodii.

1. W głównym menu wybierz ikonę [Ustawienia] -> [Dźwięk połączenia] Aby wejść do menu ustawień dźwięku.



Głośność dzwonka: ustawianie głośności podczas przychodzącego połączeń - zakres wynosi 1 ~ 9.

Dźwięk połączenia z wejścia: ustawianie dzwonka podczas przychodzącego połączenia ze stacji bramowych.

Dźwięk połączenia z portierni: ustawienie dzwonka podczas przychodzącego połączenia z innych stacji portierskich.

Dźwięk połączenia z lokalu: ustawienie dzwonka podczas przychodzącego połączenia od lokatorów.

* Dotknij pozycji aby zmienić jej wartość, pojedyncze naciśnięcie zmienia pojedynczą wartość.

* Po ustawieniu wartości, naciśnij ikonę ✓ aby zapisać ustawienia.

* Po naciśnięciu ikony **Bazowy** i odczekaniu 4 sekund przywrócisz ustawienia fabryczne.

Ustawienie adresu IP

IP_NODE_ID jest specjalnym adresem w 2 przewodowym systemie IP, zamiast konfigurowania tradycyjnego adresu IP. Wszystkie urządzenia IP znajdujące się w sieci muszą posiadać różne adresy. Dla stacji portierskiej, ręcznie ustaw adres IP_NODE_ID (NODE w menu ustawień), W zakresie od 201 do 232.

O ile nie zostanie zmodyfikowane za pomocą oprogramowania konfiguracyjnego,

Moduł M-LAN używa domyślnego adresu IP:

IP segment: 192.168.243

Maska podsieci: 255.255.255.0

Brama: 192.168.243.200

IP_NODE_ID będzie adresem IP ostatniego numeru segmentu, na przykład:

Jeśli przełączniki DIP Moduł M-LAN są ustawione na IP_NODE_ID = 201, to adres IP Moduł M-LAN będzie miał wartość 192.168.243.201

INSTRUKCJA KONFIGURACJI

W menu głównym naciśnij ikonę [Ustawienia] ->[Więcej] ->[Ustawienia systemowe], zostaniesz poproszony o podanie hasła

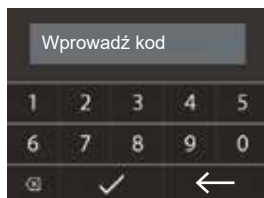

Wpisz kod: 8001 i naciśnij "✓" aby wejść na stronę ustawień Adresów IP.



Wprowadź Adres IP za pomocą wyświetlanej poniżej klawiatury, naciśnij "✓" aby zapisać ustawienia.

Specyfikacja

Zasilanie:	DC 24 V, bez polaryzacji
Pobór prądu:	W stanie czuwania 50mA, w czasie pracy maksymalnie 150mA
Komunikacja:	Słuchawka
Ekran:	4" kolorowy, cyfrowy wyświetlacz LCD TFT
Rozdzielczość:	320(R, G, B) x 240 pikseli
LAN Ethernet:	10BASE-T , 100BASE-TX
Protokół sieciowy:	IPv4, TCP, UDP, RTSP, RTP, RTCP, IGMP, DHCP, NTP
Kodowanie audio:	G.711(64Kbps)
Kodowanie wideo:	H.264/A VC (VGA, QVGA)
Mocowanie:	Natynkowe, na biurko
Materiał:	Tworzywo ABS
CKolor:	Biały
Temperatura pracy:	0 °C ~ +40 °C
Wymiary:	187×191×36mm (wysokość x szerokość x głębokość)