

Podręcznik użytkownika

Wideodomofonu

VIDOS

Charakterystyka systemu	1
Opis stacji bramowych	2
Programowanie stacji bramowych	15
Opis monitorów	29
Obsługa monitora z pamięcią	35
Instalacja	37
Schematy połączeń	38
Obsługa wideodomofonu	57
Karta gwarancyjna	59

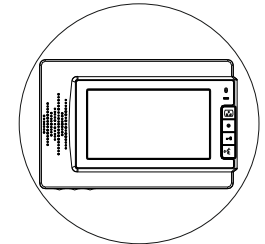
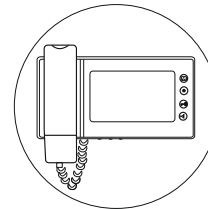
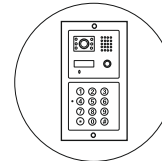

VIDOS

Vidos sp. z o.o.
ul. Sokołowska 44
05-806 Sokołów / k. Warszawy
tel. 22 817 4008
e-mail: biuro@vidos.pl
www.vidos.pl



Uwagi wstępne

Zanim przystąpisz do montażu i użytkowania urządzenia prosimy o dokładne zapoznanie się z niniejszą instrukcją obsługi. W razie jakichkolwiek problemów ze zrozumieniem jej treści prosimy o skontaktowanie się ze sprzedawcą urządzenia. Samodzielny montaż urządzenia i jego uruchomienie jest możliwe pod warunkiem posiadania podstawowej wiedzy z zakresu elektroniki oraz używania odpowiednich narzędzi. Zalecane jest dokonywanie montażu urządzenia przez wykwalifikowany personel. Producent nie odpowiada za uszkodzenia mogące wynikać z nieprawidłowego montażu czy eksploatacji urządzenia lub w wyniku dokonywania samodzielnych napraw i modyfikacji.

Charakterystyka systemu

Wideodomofony Vidos to najwyższej klasy urządzenia, spełniające cały szereg funkcji. Charakteryzują się unikatowym wzornictwem i różnorodnymi możliwościami rozbudowy. System przeznaczony jest zarówno do instalacji w domach jedno jak i wielorodzinnych. Dla wygody użytkowników urządzenia te umożliwiają obsługę dwóch wejść, możliwe jest również podłączenie dodatkowych kamer CCTV. System może być rozbudowany o dodatkowe 3 monitory lub unifony w pełni zaspokajając potrzeby indywidualnego użytkownika. Funkcja podglądu zapewnia możliwość obserwacji obszaru w polu widzenia kamery w stacji bramowej jak również obrazu z dołączonej dodatkowej kamery CCTV. Obrazy można zarejestrować w pamięci wewnętrznej monitorów lub na karcie SD, która jest na wyposażeniu wybranych modeli.

Stacje bramowe wykonane z najwyższej jakości materiałów. Wyposażone w kamery o znakomitych parametrach posiadają podświetlenie LED IR, umożliwiające korzystanie z wideodomofonu także w nocy. Podświetlana na niebiesko klawiatura to nie tylko nowoczesny wygląd ale także dobra widoczność przycisków nawet w całkowitej ciemności. Obiektywy w kamerach posiadają możliwość regulacji kąta widzenia w pionie i poziomie. Umożliwia to dostosowanie stacji do naszych indywidualnych potrzeb. Wszystkie monitory znajdujące się w naszej ofercie współpracują ze wszystkimi stacjami bramowymi. Wyjątkiem jest seria M900, w której możemy rozbudowywać system o monitory z tej samej serii.

Opis stacji bramowych

S35

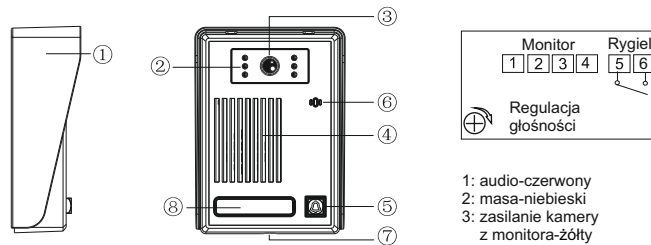

Wymiary: 95x132x44mm

- 1: audio-czerwony
- 2: masa-niebieski
- 3: zasilanie kamery z monitora-żółty
- 4: video-biały

- 5: rygiel
- 6: rygiel

S36

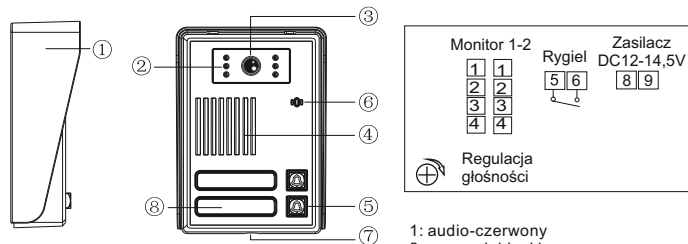

Wymiary: 95x132x43mm

- 1: audio-czerwony
- 2: masa-niebieski
- 3: zasilanie kamery z monitora-żółty
- 4: video-biały

- 5: rygiel
- 6: rygiel

Uwaga!

Należy zdjąć zwórkę J3 we wszystkich monitorach i unifonach

- 8: zasilacz DC 12-14,5V (+) czerwony
- 9: zasilacz DC 12-14,5V (-) czarny

S50D

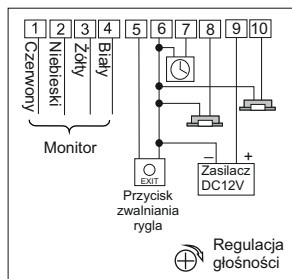
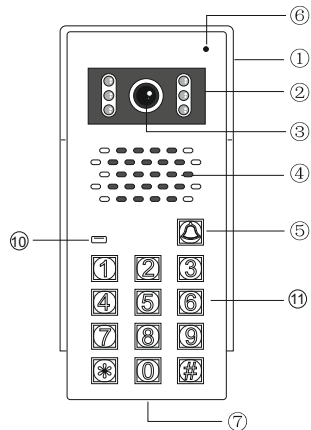

- 1: audio-czerwony
- 2: masa-niebieski
- 3: zasilanie kamery z monitora-żółty
- 4: video-biały
- 5: dodatkowy przycisk zwalniania rygla
- 6: zasilacz DC12-14,5V (-)/rygiel (-)/wylłącznik rygla
- 7: ustawianie czasu dostępu dla użytkownika 10-20 i 36-40
- 8: rygiel + (NO)
- 9: zasilacz DC12-14,5V (+)
- 10:zwora elektromagnetyczna lub rygiel rewersyjny(NC)

Wymiary: 75x182x60mm

S561D

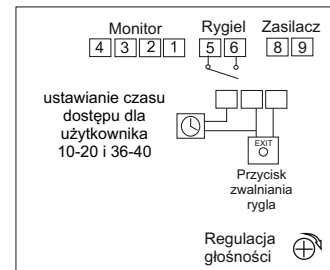
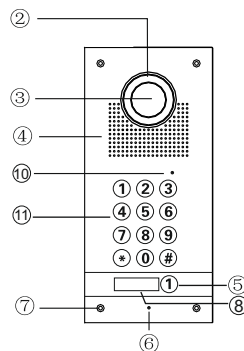

- 1: audio-czerwony
- 2: masa-niebieski
- 3: zasilanie kamery z monitora-żółty
- 4: video-biały
- 5: rygiel
- 6: rygiel
- 7: zasilacz DC12-14,5V (+) czerwony
- 8: zasilacz DC12-14,5V (-) czarny
- 9: zasilacz DC12-14,5V (-) czarny

Wymiary: 120x250x51mm

Wymiary puszkki: 110x240x46mm

S551

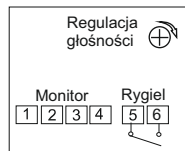
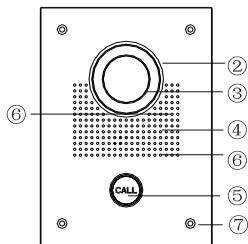

- 1: audio-czerwony
- 2: masa-niebieski
- 3: zasilanie kamery z monitora-żółty
- 4: video-biały
- 5: rygiel-czarny
- 6: rygiel-czarny

Wymiary: 150x203x55mm

Wymiary puszkki: 130x183x50mm

S561A

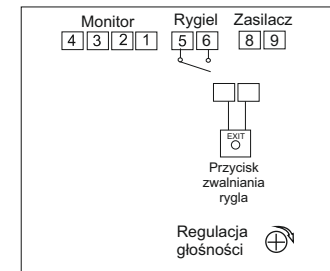
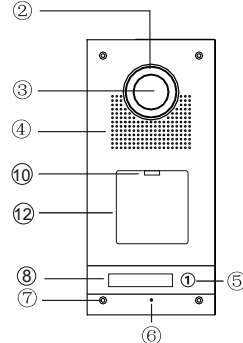

- 1: audio-czerwony
- 2: masa-niebieski
- 3: zasilanie kamery z monitora-żółty
- 4: video-biały
- 5: rygiel
- 6: rygiel
- 7: zasilacz DC12-14,5V (+) czerwony
- 8: zasilacz DC12-14,5V (-) czarny
- 9: zasilacz DC12-14,5V (-) czarny

Wymiary: 120x250x51mm

Wymiary puszkki: 110x240x46mm

S561Z

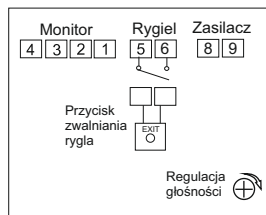
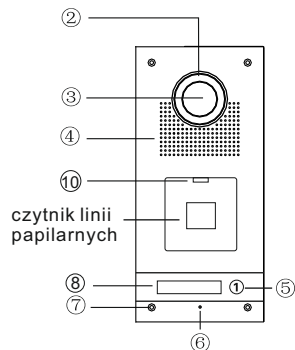

- 1: audio-czerwony
 2: masa-niebieski
 3: zasilanie kamery z monitora-żółty
 4: video-biały
- 5: rygiel
 6: rygiel
- 8: zasilacz DC12-14,5V (+) czerwony
 9: zasilacz DC12-14,5V (-) czarny

Wymiary: 120x250x51mm
 Wymiary puszkki: 110x240x46mm

S562D

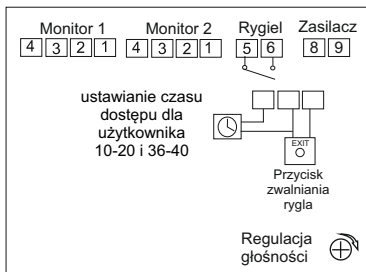
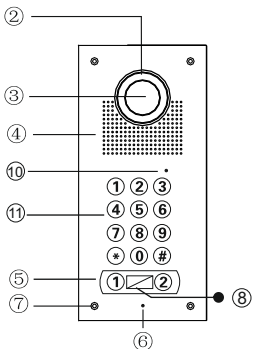

- 1: audio-czerwony
 2: masa-niebieski
 3: zasilanie kamery z monitora-żółty
 4: video-biały
- 5: rygiel
 6: rygiel
- 8: zasilacz DC12-14,5V (+) czerwony
 9: zasilacz DC12-14,5V (-) czarny

Wymiary: 120x250x51mm
 Wymiary puszkki: 110x240x46mm

Uwaga!
 Należy zdjąć zworkę J3 we wszystkich monitorach i unifonach

S562A

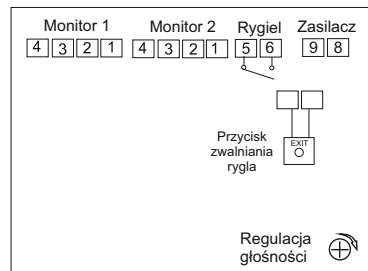
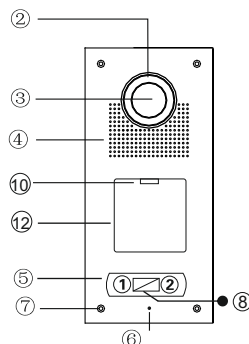

Wymiary: 120x250x51mm
 Wymiary puszkki: 110x240x46mm

Uwaga!
 Należy zdjąć zworkę J3 we wszystkich monitorach i unifonach

S563 / S564

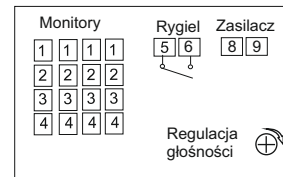
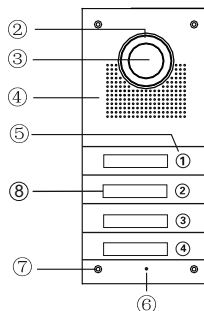

Wymiary: 120x250x51mm
 Wymiary puszkki: 110x240x46mm

Uwaga!
 Należy zdjąć zworkę J3 we wszystkich monitorach i unifonach

- 1: audio-czerwony
 2: masa-niebieski
 3: zasilanie kamery z monitora-żółty
 4: video-biały
- 5: rygiel
 6: rygiel
- 8: zasilacz DC12-14,5V (+) czerwony
 9: zasilacz DC12-14,5V (-) czarny

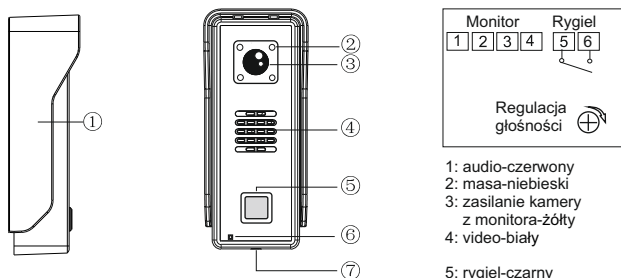

Wymiary: 55x135x39mm

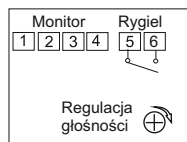

- 1: audio-czerwony
- 2: masa-niebieski
- 3: zasilanie kamery z monitora-żółty
- 4: video-biały
- 5: rygiel-czarny
- 6: rygiel-czarny

S601Z-2

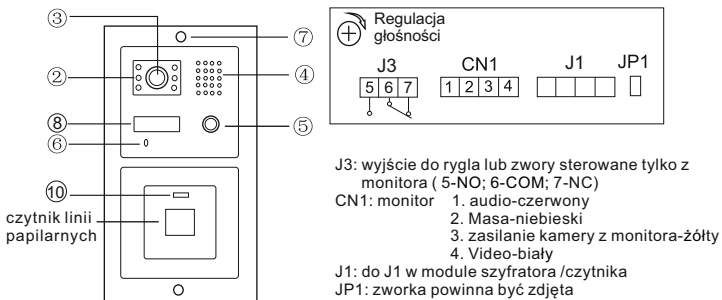

Wymiary: 100x195x38mm
Wymiary puszki: 96x190x50mm

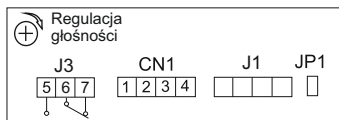

- J3: wyjście do rygla lub zwory sterowane tylko z monitora (5-NO; 6-COM; 7-NC)
CN1: monitor
1. audio-czerwony
 2. Masa-niebieski
 3. zasilanie kamery z monitora-żółty
 4. Video-biały
- J1: do J1 w module szyfratora /czytnika
JP1: zworka powinna być zdjęta

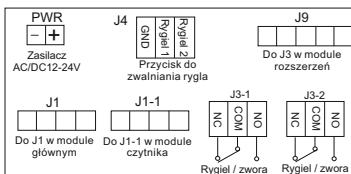

- PWR: zasilacz DC12V-14,5V
+ : czerwony - : czarny
J4: dodatkowy przycisk zwalniania rygla
J9: do J3 w module rozszerzeń
J1: do J1 w module głównym
J1-1: do J1-1 w module czytnika
J3-1: rygiel lub zwora - strefa 1
J3-2: rygiel lub zwora - strefa 2

S602 / S603

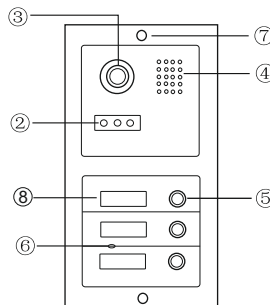

Wymiary: 100x195x38mm
Wymiary puszki: 96x190x50mm

Uwaga!

Należy zdjąć zworkę J3 we wszystkich monitorach i unifonach

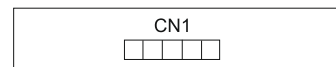

CN1: do CN10 w module głównym

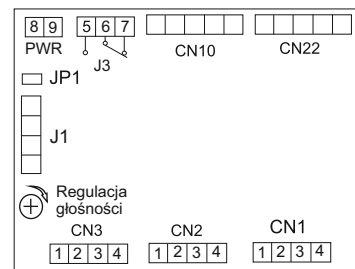

PWR: zasilacz DC12V-14,5V

8. (+) czerwony
9. (-) czarny

J3: rygiel lub zwora (5-NO; 6-COM; 7-NC)

CN10: do modułu kamery

CN22: do następnego modułu z przyciskami wywołania

JP1: zworkę zdjąć tylko w przypadku podłączenia zamka szyfrowego lub czytnika kart

J1: do J1 w module szyfratora /czytnika

CN1-CN3: monitory

1. audio-czerwony
2. masa-niebieski
3. zasilanie kamery z monitora-żółty
4. Video-biały

S556 / S558

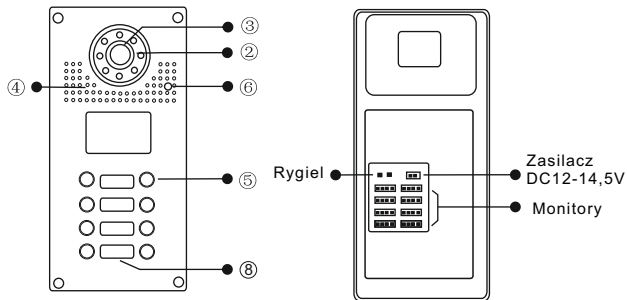

Wymiary: 150x355x55mm;
Wymiary puszkki: 130x335x50mm

- 1: audio-czerwony
- 2: masa-niebieski
- 3: zasilanie kamery z monitora-żółty
- 4: video-biały
- 5: rygiel
- 6: rygiel
- 8: zasilacz DC12-14,5V (+) czerwony
- 9: zasilacz DC12-14,5V (-) czarny

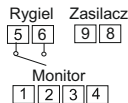

Uwaga! Należy zdjąć zworkę J3 we wszystkich monitorach i unifonach

S601

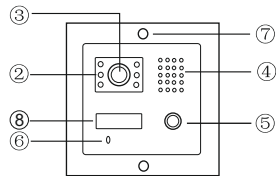

Wymiary: 100x110x38mm
Wymiary puszkki: 96x105x50mm

- CN1: monitor
1. audio-czerwony
 2. Masa-niebieski
 3. zasilanie kamery z monitora-żółty
 4. video-biały

J3: rygiel lub zwora (5-NO; 6-COM; 7-NC)

J1: do modułu szyfrotora /czytnika

JP1: zworkę zdjąć tylko w przypadku podłączenia zamka szyfrowego lub czytnika kart

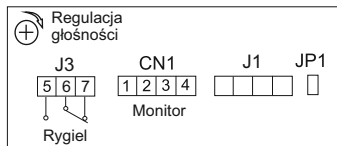

S601D-2

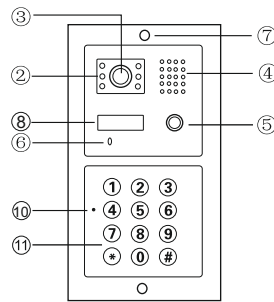

PWR: zasilacz DC12V-14,5V
+ : czerwony - : czarny

J4: dodatkowy przycisk zwalniania rygla

J9: do J3 w module rozszerzeń

J1: do J1 w module głównym

J1-1: do J1-1 w module czytnika

J3-1: rygiel lub zwora - strefa 1

J3-2: rygiel lub zwora - strefa 2

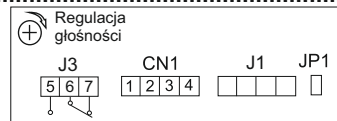

J3: wyjście do rygla lub zwory sterowane tylko z

monitora (5-NO; 6-COM; 7-NC)

- CN1: monitor
1. audio-czerwony
 2. Masa-niebieski
 3. zasilanie kamery z monitora-żółty
 4. Video-biały

J1: do J1 w module szyfrotora /czytnika

JP1: zworka powinna być zdjęta

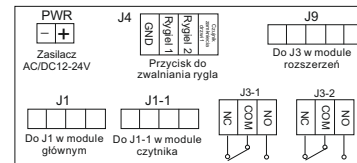

Wymiary: 100x195x38mm

Wymiary puszkki: 96x190x50mm

S601A-2

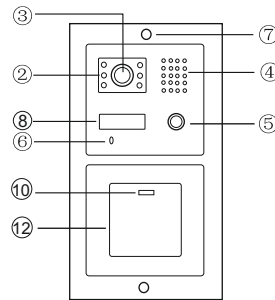

PWR: zasilacz DC12V-14,5V
+ : czerwony - : czarny

J5: RS485

J4: dodatkowy przycisk zwalniania rygla

J9: do J3 w module rozszerzeń

J1: do J1 w module głównym

J1-1: do J1-1 w module czytnika

J3-1: rygiel lub zwora - strefa 1

J3-2: rygiel lub zwora - strefa 2

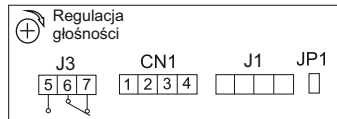

J3: wyjście do rygla lub zwory sterowane tylko z monitora (5-NO; 6-COM; 7-NC)

- CN1: monitor
1. audio-czerwony
 2. Masa-niebieski
 3. zasilanie kamery z monitora-żółty
 4. Video-biały

J1: do J1 w module szyfrotora /czytnika

JP1: zworka powinna być zdjęta

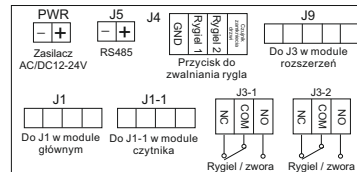

Wymiary: 100x195x38mm

Wymiary puszkki: 96x190x50mm

S603A-2

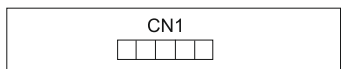
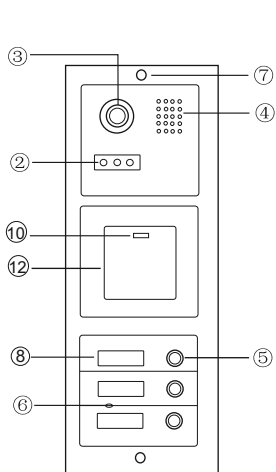

CN1: do CN10 w module głównym

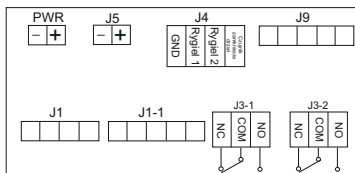

PWR: zasilacz DC12V-14,5V
+ : czerwony - : czarny

J5: RS485

J4: dodatkowy przycisk zwalniania rygla

J9: do J3 w module rozszerzeń

J1: do J1 w module głównym

J1-1: do J1-1 w module czytnika

J3-1: rygiel lub zwora - strefa 1

J3-2: rygiel lub zwora - strefa 2

Wymiary: 100x280x38mm
Wymiary puszkki: 96x275x50mm

Uwaga!

Należy zdjąć zworkę J3 we wszystkich monitorach i unifonach

PWR: zasilacz DC 12-14,5V

8. (+) czerwony

9. (-) czarny

J3: wyjście do rygla lub zwory sterowane

tylko z monitora (5-NO; 6-COM; 7-NC)

CN10: do modułu kamery

CN22: do następnego modułu z przyciskami wywołania

JP1: zworka powinna być zdjęta

J1: do J1 w module szyfratora /czytnika

CN1-CN3: monitory

1. audio-czerwony

2. Masa-niebieski

3. zasilanie kamery z monitora-żółty

4. Video-biały

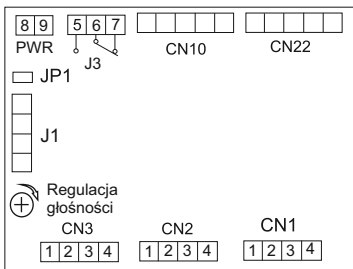

S603D-2

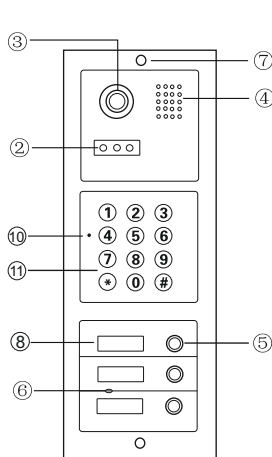

CN1: do CN10 w module głównym

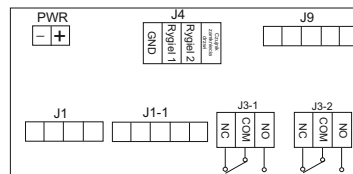

PWR: zasilacz DC12V-14,5V
+ : czerwony - : czarny

J4: dodatkowy przycisk zwalniania rygla

J9: do J3 w module rozszerzeń

J1: do J1 w module głównym

J1-1: do J1-1 w module czytnika

J3-1: rygiel lub zwora - strefa 1

J3-2: rygiel lub zwora - strefa 2

Wymiary: 100x280x38mm
Wymiary puszkki: 96x275x50mm

Uwaga!

Należy zdjąć zworkę J3 we wszystkich monitorach i unifonach

PWR: zasilacz DC 12-14,5V

8. (+) czerwony

9. (-) czarny

J3: wyjście do rygla lub zwory sterowane

tylko z monitora (5-NO; 6-COM; 7-NC)

CN10: do modułu kamery

CN22: do następnego modułu z przyciskami wywołania

JP1: zworka powinna być zdjęta

J1: do J1 w module szyfratora /czytnika

CN1-CN3: monitory

1. audio-czerwony

2. Masa-niebieski

3. zasilanie kamery z monitora-żółty

4. Video-biały

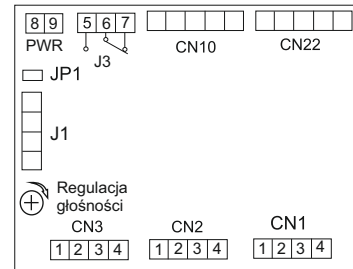

S606

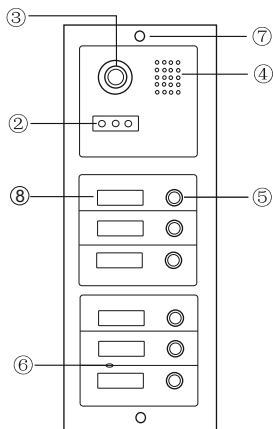

Wymiary: 100x280x38mm
Wymiary puszki: 96x275x50mm

Uwaga!

Należy zdjąć zwórkę J3 we wszystkich monitorach i unifonach

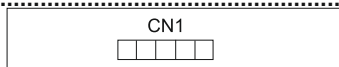

CN1: do CN10 w module głównym

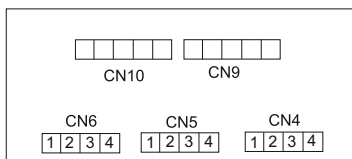

CN10: do następnego modułu z przyciskami wywołania
CN9: do CN22 w module głównym

CN4-CN6: monitory

1. audio-czerwony
2. masa-niebieski
3. zasilanie kamery z monitora-żółty
4. Video-biały

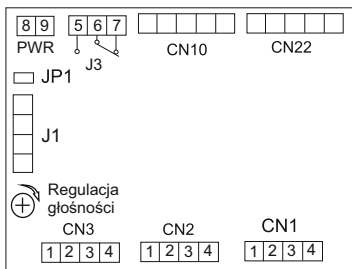

PWR: zasilacz DC12V-14,5V
8. (+) czerwony
9. (-) czarny

J3: rygiel lub zwora (5-NO; 6-COM; 7-NC)
CN10: do modułu kamery

CN22: do następnego modułu z przyciskami wywołania
JP1: zwórkę zdjąć tylko w przypadku podłączenia zamka szyfrowego lub czytnika kart

J1: do J1 w module szyfratora /czytnika

CN1-CN3: monitory

1. audio-czerwony
2. Masa-niebieski
3. zasilanie kamery z monitora-żółty
4. Video-biały

NR	OPIS KAMERY
①	Daszek
②	LED
③	Kamera
④	Głośnik
⑤	Przycisk wywołania
⑥	Mikrofon
⑦	Śruba mocująca kamerę
⑧	Szyld na nazwisko
⑨	Przepust na przewody
⑩	Dioda sygnalizująca stan pracy szyfratora
⑪	Klawiatura
⑫	Czytnik kart

DANE TECHNICZNE

Zasilanie	DC 12V z monitora
Pobór mocy	W czasie pracy 1,5W
Kąt widzenia kamery	Okolo 70°
Przetwornik	1/3
Minimalne oświetlenie	0,05 Lux
Zakres temperatur pracy	-25°C~+55°C
IP	55
Podświetlenie	LED

Programowanie stacji bramowej z czytnikiem zbliżeniowym S601A-2; S603A-2

Czytnik zbliżeniowy w panelach z serii 600 obsługuje 2 strefy. Maksymalna ilość użytkowników: 1000 (Strefa I); 10 (Strefa II).

W komplecie z urządzeniem jest pilot PL12 niezbędny do dodawania użytkowników i edycji wszystkich funkcji

Kod administratora

Fabryczny, początkowy kod administratora ustawiony jest na: 1234

Pamiętaj aby zmienić ten kod na swój własny.

1. Wejście w tryb programowania (Skieruj pilot PL12 na diodę led)

→ Wpisz **dwukrotnie** kod administratora [1][2][3][4] (led świeci na żółto)

Jesteś w trybie administratora.

Jeżeli nie zostanie wykonana żadna czynność, urządzenie automatycznie opuści tryb programowania po 30 sekundach.

2. Ustawianie długości kodu administratora

Czytnik umożliwia ustawienie kodu o długości od 2 do 6 cyfr. Aby zmienić długość kodu

→ Wejść w tryb programowania przy użyciu pilota PL12.

→ Wybierz [x] 9 (led miga na żółto)

→ Wybierz 04 - usłyszysz długi dźwięk (led miga na żółto)

→ Wprowadź cyfrę od 2 do 6 określającą długość kodu administratora (np. wybranie 2 określi długość kodu na dwie cyfry i umożliwi zaprogramowanie kodu w zakresie od 00-99. Wybranie 5 umożliwi ustawienie kodu pięciocyfrowego w zakresie 00000-99999.

→ Długi dźwięk potwierdza poprawnie wykonaną zmianę długości kodu.

→ Jeśli wprowadzona długość kodu jest taka sama jak wcześniej zapisana w urządzeniu, wtedy usłyszysz 3 krótkie dźwięki. Wybierz inną długość kodu.

→ Aby wyjść z trybu programowania wybierz [#] (led świeci na zielono)



Po zmianie długości kodu, wszystkie zaprogramowane karty użytkowników zostaną skasowane.

3. Zmiana kodu administratora

→ Wejść w tryb administratora

→ Wybierz [x] 3, żółta dioda led miga

→ Wprowadź **dwukrotnie** nowy kod administratora (długość nowego kodu musi być taka sama jak poprzedniego)

→ Długi dźwięk potwierdza poprawnie wykonaną zmianę

[#] wyjście z trybu programowania, dioda led świeci na zielono

4. Dodawanie użytkownika strefy I

→ Wejść w tryb programowania, dioda led miga na żółto

→ Wpisz numer użytkownika (od 000 do 999) dioda led świeci na zielono (jeśli świeci na czerwono, numer jest już zajęty, naciśnij [x][x] aby powrócić i dodaj użytkownika o innym numerze).

→ Zbliź kartę / brelok do czytnika, krótki dźwięk potwierdza dodanie karty

→ [#] wyjście z trybu programowania.

5. Dodawanie użytkownika strefy II

→ Wejść w tryb programowania i wybierz [x] 4

→ Wprowadź dwucyfrowy numer użytkownika (od 00 do 09), led miga na żółto (jeśli świeci na czerwono, numer jest już zajęty, naciśnij [x][x] aby powrócić i wprowadź inny numer).

→ Zbliź kartę / brelok do czytnika, długi dźwięk oznacza poprawne dodanie karty

→ [#] wyjście z trybu programowania.

6. Usuwanie użytkownika strefy I

→ Wejść w tryb programowania

→ Wprowadź numer użytkownika, którego chcesz usunąć (od 000 do 999) dioda led świecąca na czerwono oznacza, że pod tym numerem jest zaprogramowany użytkownik i możesz go usunąć.

→ Wybierz [x][x] aby skasować kartę przypisaną dla użytkownika

→ [#] Powrót do trybu czuwania

7. Usuwanie użytkownika strefy II

→ Wejść w tryb programowania i wybierz [x] 4

→ Wprowadź numer użytkownika, którego chcesz usunąć (od 00 do 09) dioda led świecąca na czerwono oznacza, że pod tym numerem jest zaprogramowany użytkownik.

→ Wybierz [x][x] aby skasować kartę przypisaną dla użytkownika

→ [#] Powrót do trybu czuwania

8. Czas otwarcia wejścia



WAŻNE: Ustawienie czasu na 00 powoduje przejście w tryb bistabilny. Zbliżenie karty/breloka do czytnika skutkuje załączeniem przełącznika do czasu ponownego zbliżenia karty. Umożliwia to np. otwarcie wejścia na czas godzin pracy. Po zakończeniu pracy ponownie przykładamy kartę /brelok do czytnika i przełącznik zostaje wyłączony. (należy zastosować odpowiedni elektrozaczep umożliwiający tak długą pracę, większość ma dopuszczalny czas ciągłej pracy ok. 30 min.)

Aby ustawić czas otwarcia dla strefy I (skieruj pilot PL12 na diodę led)

- Wejść w tryb programowania i wybierz **[X]1**, led miga na żółto
- Wprowadź liczbę od 00 - 99 oznaczającą czas otwarcia w sekundach (wybierając 00 ustalasz bistabilny tryb pracy. Patrz przypis na str.16)
- Po wpisaniu czasu usłyszysz długi dźwięk, dioda led świeci na żółto
- **[#]**Wyjście z trybu programowania

Aby ustawić czas otwarcia dla strefy II

- Wejść w tryb programowania i wybierz **[X]5**, led miga na żółto
- Wprowadź liczbę od 00 - 99 oznaczającą czas otwarcia w sekundach (wybierając 00 ustalasz bistabilny tryb pracy. Patrz przypis na str.16)
- Po wpisaniu czasu usłyszysz długi dźwięk, dioda led świeci na żółto
- **[#]**Wyjście z trybu programowania

9. Przywracanie zapomnianego kodu administratora

- Wyłącz zasilanie .
Włącz zasilanie trzymając jednocześnie **[#]**. Długi dźwięk oznacza poprawne zresetowanie hasła do ustawień fabrycznych **1|2|3|4**

Jeżeli długość hasła została zmieniona na 2 cyfrowe, po przywróceniu będzie to **1|2, trzycyfrowe **1|2|3**. HASŁO WPISUJ DWUKROTNIE**

10.Usuwanie wszystkich kart użytkowników

- Wejść w tryb programowania i wybierz **[X]8**, led miga na żółto
- Wprowadź 88, usłyszysz długi dźwięk, dioda led świeci na żółto.
Pamięć kart została wyczyszczona

11. Przywracanie ustawień fabrycznych

- Wejść w tryb programowania i wybierz **[X]8**, led miga na żółto
- Wprowadź 99, usłyszysz długi dźwięk. Dioda led świeci na żółto.
Ustawienia fabryczne zostały przywrócone
- **[#]** Powrót do trybu czuwania

WAŻNE

- Urządzenie sygnalizuje otwarcie wejścia za pomocą diody led.
Otwarte strefa I - dioda świeci kolorem **zielonym**
Otwarte strefa II - dioda świeci kolorem **czerwonym**
- **Czujnik zamknięcia drzwi** zadziała w sytuacji gdy użytkownik skorzysta z wejścia w czasie krótszym niż pozwala na to działanie rygla. Po zamknięciu wejścia czujnik automatycznie odcina dopływ prądu do elektrozamka. (funkcja dostępna wyłącznie dla strefy I)
- Jeżeli wprowadzona zostanie błędna komenda, usłyszysz 2 krótkie dźwięki.
Urządzenie samoczynnie powróci do trybu czuwania po 30 sekundach.
- Jeżeli 5 krotnie wprowadzone zostanie nieprawidłowe hasło, czytnik zostanie zablokowany na 60 sekund. W tym czasie klawiatura będzie nieaktywna.

Programowanie stacji bramowej z zamkiem szyfrowym S601D-2; S603D-2

Zamek szyfrowy w panelach z serii 600 obsługuje 2 strefy. Maksymalna ilość użytkowników: 1000 (Strefa I) ; 10 (Strefa II). Możliwe jest zaprogramowanie strefy II na funkcję dzwonka

WAŻNE!

**Kod administratora i kody użytkowników nie mogą się powtarzać!
Kody dla strefy I muszą być inne niż kody strefy II**

Kod administratora

Fabryczny, początkowy kod administratora ustawiony jest na: 1234
Pamiętaj aby zmienić ten kod na swój własny.

1. Wejście w tryb programowania

- Wpisz **dwukrotnie** kod administratora **1|2|3|4** (led świeci na żółto)
Jesteś w trybie administratora.
Jeżeli nie zostanie wykonana żadna czynność, szyfrator automatycznie opuści tryb programowania po 30 sekundach.

2. Ustawianie długości kodu administratora i kodu wejścia

WAŻNE: Długość kodu administratora określa długość kodu wejścia. Jeżeli ustalony zostanie 4 cyfrowy kod administratora, kod wejścia musi składać się z takiej samej ilości cyfr.

Szyfrator umożliwia ustawienie kodu o długości od 2 do 6 cyfr. Aby zmienić długość kodu

- Wejść w tryb programowania
- Wybierz **[X]9** (led miga na żółto)
- Wybierz 04 - usłyszysz długi dźwięk (led miga na żółto)
- Wprowadź cyfrę od 2 do 6 określającą długość kodu administratora i kodu wejściowego.(np. wybranie 2 określi długość kodu na dwie cyfry i umożliwi zaprogramowanie kodu w zakresie od 00-99. Wybranie 5 umożliwi ustawienie kodu pięciocyfrowego w zakresie 00000-99999.
- Jeżeli poprawnie wykonasz powyższe czynności usłyszysz 1 długi dźwięk, 6 krótkich i ponownie 1 długi (led świeci na żółto).
- Jeżeli wprowadzona długość kodu jest taka sama jak wcześniej zapisana w urządzenie, wtedy usłyszysz 3 krótkie dźwięki. Wybierz inną długość kodu.
- Aby wyjść z trybu programowania wybierz **[#]** (led świeci na zielono)



Po zmianie długość kodu, wszystkie wcześniej zapisane kody wejściowe użytkowników zostaną skasowane

3. Dodawanie użytkownika strefy I

- Wejść w tryb programowania, dioda led miga na żółto
- Wpisz numer użytkownika (od 000 do 999) dioda led świeci na zielono (jeśli świeci na czerwono, numer jest już zajęty, naciśnij [X] [X] aby powrócić i dodaj użytkownika o innym numerze).
- Wpisz wybrany kod wejścia, długi dźwięk oznacza poprawne dodanie kodu.
- [#] wyjście z trybu programowania.

WAŻNE: Długość indywidualnego kodu wejścia musi odpowiadać długości kodu administratora.

4. Usuwanie użytkownika strefy I

- Wejść w tryb programowania
- Wprowadź numer użytkownika, którego chcesz usunąć (od 000 do 999) dioda led świecąca na czerwono oznacza, że pod tym numerem jest zaprogramowany użytkownik.
- Wybierz [X] [X] aby usunąć użytkownika

5. Dodawanie użytkownika strefy II

- Wejść w tryb programowania i wybierz [X] 4
- Wprowadź dwucyfrowy numer użytkownika (od 00 do 09), led miga na żółto (jeśli świeci na czerwono, numer jest już zajęty, naciśnij [X] [X] aby powrócić i wprowadź inny numer).
- Wpisz wybrany kod wejścia, długi dźwięk oznacza poprawne dodanie kodu.
- [#] wyjście z trybu programowania.

WAŻNE: Długość kodu wejścia dla strefy II musi odpowiadać długości kodu administratora i różnić się od kodu dla strefy I

6. Usuwanie użytkownika strefy II

- Wejść w tryb programowania i wybierz [X] 4
- Wprowadź numer użytkownika, którego chcesz usunąć (od 00 do 09) dioda led świecąca na czerwono oznacza, że pod tym numerem jest zaprogramowany użytkownik.
- Wybierz [X] [X] aby usunąć użytkownika

7. Czas otwarcia wejścia



WAŻNE: Ustawienie czasu na 00 powoduje przejście w tryb bistabilny. Wprowadzenie kodu skutkuje załączeniem przełącznika do czasu jego ponownego wpisania. Umożliwia to np. otwarcie wejścia na czas godzin pracy, po zakończeniu pracy wprowadzamy kod ponownie i przełącznik zostaje wyłączony (należy zastosować odpowiedni elektrozaczep umożliwiający tak długą pracę, większość ma dopuszczalny czas ciągłej pracy ok. 30 min.)

Aby ustawić czas otwarcia dla strefy I

- Wejść w tryb programowania i wybierz [X] 1, led miga na żółto
- Wprowadź liczbę od 00 - 99 oznaczającą czas otwarcia w sekundach (wybierając 00 ustalasz bistabilny tryb pracy szyfratora. (zrypis na str. 16)
- Po wpisaniu czasu usłyszysz długi dźwięk, dioda led świeci na żółto
- [#] Wyjście z trybu programowania

Aby ustawić czas otwarcia dla strefy II

- Wejść w tryb programowania i wybierz [X] 5, led miga na żółto
- Wprowadź liczbę od 00 - 99 oznaczającą czas otwarcia w sekundach (wybierając 00 ustalasz bistabilny tryb pracy szyfratora. (zrypis na str. 16)
- Po wpisaniu czasu usłyszysz długi dźwięk, dioda led świeci na żółto
- [#] Wyjście z trybu programowania

8. Funkcja dzwonka

Włączenie funkcji dzwonka powoduje wyłączenie użytkowników strefy II. Po wyłączeniu funkcji dzwonka zostaje uaktywniona strefa II z jej ustawieniami. Dzwonienie odbywa się przy użyciu [X] .

Aby włączyć funkcję dzwonka

- Wejść w tryb programowania.
- Wybierz [X] 2 dioda led miga na żółto
- Wybierz 02, usłyszysz długi dźwięk, dioda led świeci na żółto.
- [#] wyjście z trybu programowania, dioda led świeci na zielono.

Aby wyłączyć funkcję dzwonka

- Wejść w tryb programowania.
- Wybierz [X] 2, dioda led miga na żółto
- Wybierz 01, usłyszysz długi dźwięk, dioda led świeci na żółto.
- [#] wyjście z trybu programowania, dioda led świeci na zielono.

9. Zmiana kodu administratora

- Wejść w tryb administratora
- Wybierz [X] 3, żółta dioda led miga
- Wprowadź **dwukrotnie** nowy kod administratora (długość nowego kodu musi być taka sama jak poprzedniego)
Długi dźwięk potwierdza poprawnie wykonaną zmianę
- [#] wyjście z trybu programowania, dioda led świeci na zielono

10. Przywracanie zapomnianego kodu administratora

- Wyłącz zasilanie na 10s.
Przyciśnij [#] i trzymając przycisk włącz zasilanie. Długi dźwięk oznacza poprawne zresetowanie hasła do ustawień fabrycznych [1][2][3][4]

Jeżeli długość hasła została zmieniona na 2 cyfrowe, po przywróceniu będzie to [1][2] , trzycyfrowe [1][2][3]. **HASŁO WPISUJ DWUKROTNIE**

Usuwanie wszystkich użytkowników

- Wejść w tryb programowania i wybierz **[X]8**, led miga na żółto
- Wprowadź 88, usłyszysz długi dźwięk. Dioda led świeci na żółto. Pamięć została wyczyszczona

Przywracanie ustawień fabrycznych

- Wejść w tryb programowania i wybierz **[X]8**, led miga na żółto
- Wprowadź 99, usłyszysz długi dźwięk. Dioda led świeci na żółto. Ustawienia fabryczne zostały przywrócone
- **[#]** Powrót do trybu czuwania



- Urządzenie sygnalizuje otwarcie wejścia za pomocą diody led.
Otwarte strefa I - dioda świeci kolorem **zielonym**
Otwarte strefa II - dioda świeci kolorem **czerwonym**
- **Czujnik zamknięcia drzwi** zadziała w sytuacji gdy użytkownik skorzysta z wejścia w czasie krótszym niż pozwala na to działanie rygla. Po zamknięciu wejścia czujnik automatycznie odcina dopływ prądu do elektrozamka. (funkcja dostępna wyłącznie dla strefy I)
- Jeżeli wprowadzona zostanie błędna komenda, usłyszysz 2 krótkie dźwięki. Urządzenie samoczynnie powróci do trybu czuwania po 30 sekundach.
- Jeżeli 5 krotnie wprowadzone zostanie nieprawidłowe hasło, czytnik zostanie zablokowany na 60 sekund. W tym czasie funkcje będą nieaktywne.

Programowanie stacji bramowej z czytnikiem linii papilarnych S601Z-2

Czytnik biometryczny w panelu S601Z obsługuje 2 strefy. Maksymalna ilość odcisków 800 (Strefa I) ; 100 (Strefa II).

W komplecie z urządzeniem jest pilot PL12 niezbędny do dodawania użytkowników i edycji wszystkich funkcji

Kod administratora

Fabryczny, początkowy kod administratora ustawiony jest na: 1 2 3 4
Pamiętaj aby zmienić ten kod na swój własny.

- 1. Wejście w tryb programowania** (Skieruj pilot PL12 na diodę led)
→ Wpisz **dwukrotnie** kod administratora **[1][2][3][4]** (led świeci na żółto)
Jesteś w trybie administratora.
Jeżeli nie zostanie wykonana żadna czynność, urządzenie opuści tryb programowania automatycznie po 30 sekundach.
- 2. Zmiana kodu administratora**
→ Wejść w tryb administratora
→ Wybierz **[X]3**, żółta dioda led miga
→ Wprowadź **dwukrotnie** nowy kod administratora (4 cyfrowy)
→ Długi dźwięk potwierdza poprawnie wykonaną zmianę
[#] Wyjście z trybu programowania.
- 3. Dodawanie użytkownika strefy I**
→ Wejść w tryb programowania, dioda led miga na żółto
→ Wpisz numer użytkownika (**od 000 do 799**) dioda led świeci na zielono (jeśli świeci na czerwono, oznacza to, że użytkownik o tym numerze jest już dodany, naciśnij **[X][X]** aby powrócić i wybierz inny numer.
→ Przyłóż palec do skanera, usłyszysz jeden a następnie dwa dźwięki, co oznacza poprawne dodanie użytkownika.

Jeżeli po skanowaniu usłyszysz 3 krótkie dźwięki - skanowanie nieudane (spróbuj ponownie). 4 krótkie dźwięki oznaczają, że dany odcisk jest już zapisany w pamięci
→ **[#]** Wyjście z trybu programowania.
- 4. Dodawanie użytkownika strefy II**
→ Wejść w tryb programowania, dioda led miga na żółto
→ Wpisz numer użytkownika (**od 800 do 899**) dioda led świeci na zielono (jeśli świeci na czerwono, oznacza to, że użytkownik o tym numerze jest już dodany, naciśnij **[X][X]** aby powrócić i wybierz inny numer.
→ Przyłóż palec do skanera, usłyszysz jeden a następnie dwa dźwięki, co oznacza poprawne dodanie użytkownika.

Jeżeli po skanowaniu usłyszysz 3 krótkie dźwięki - skanowanie nieudane (spróbuj ponownie). 4 krótkie dźwięki oznaczają, że dany odcisk jest już zapisany w pamięci
→ **[#]** wyjście z trybu programowania.

5. Usuwanie użytkowników

- Wejść w tryb programowania
- Wprowadź numer użytkownika, którego chcesz usunąć (od 000 do 899)
- Wybierz [X] [X] aby usunąć zapisany odcisk użytkownika (led świeci na zielono)

6. Usuwanie wszystkich użytkowników

- Wejść w tryb programowania i wybierz [X] 8, led miga na żółto
- Wprowadź 88, usłyszysz długi dźwięk, pamięć odcisków została wyczyszczona.

7. Ustawianie czasu otwarcia

Abymy ustawić czas otwarcia dla strefy I (skieruj pilot PL12 na diodę led)

- Wejść w tryb programowania i wybierz [X] 1, led miga na żółto
- Wprowadź liczbę od 00 - 99 oznaczającą czas otwarcia w sekundach
- Po wpisaniu czasu usłyszysz długi dźwięk, dioda led świeci na żółto
- [#] Wyjście z trybu programowania

Abymy ustawić czas otwarcia dla strefy II

- Wejść w tryb programowania i wybierz [X] 6, led miga na żółto
- Wprowadź liczbę od 00 - 99 oznaczającą czas otwarcia w sekundach
- Po wpisaniu czasu usłyszysz długi dźwięk, dioda led świeci na żółto
- [#] Wyjście z trybu programowania

8. Poziom czułości skanera

Możesz ustawić czułość skanera, która określa dokładność skanowania odcisku palca użytkownika. Zwiększenie czułości wydłuża czas skanowania
Fabryczny poziom czułości to 3 (w skali od 1-5)

Abymy zmienić poziom zabezpieczenia

- Wejść w tryb programowania i wybierz [X] 5
- Wprowadź liczbę od 1-5 odpowiadającą poziomowi czułości zabezpieczenia (1 to najniższa, 5 najwyższa dokładność skanowania)
- Długi dźwięk potwierdza poprawną zmianę
- [#] Wyjście z trybu programowania

6. Przywracanie ustawień fabrycznych

- Wejść w tryb programowania i wybierz [X] 8, led miga na żółto
- Wprowadź 88, usłyszysz długi dźwięk, pamięć odcisków została wyczyszczona.

WAŻNE

Urządzenie sygnalizuje otwarcie wejścia za pomocą diody led.
Otwarte strefa I - dioda świeci kolorem **zielonym**
Otwarte strefa II - dioda świeci kolorem **żółtym**

Programowanie stacji bramowej z zamkiem szyfrowym S50; S561D; 562D;

1. Programowanie kodu dostępu użytkownika

- 1) naciśnięcie [X], usłyszemy 2 krótkie dźwięki
- 2) wprowadzić kod administratora ([1][2][3][4]), usłyszemy 3 krótkie dźwięki, czerwona dioda zacznie migać
- 3) wprowadzić numer użytkownika od 01 do 40, usłyszemy 2 krótkie dźwięki (użytkownicy o nr. 31 do 40 mają możliwość otwierania drzwi na czas nieokreślony - drzwi zostaną otwarte do momentu ponownego wprowadzenia kodu)
- 4) wprowadzić kod użytkownika, usłyszemy 3 krótkie dźwięki
- 5) powrócić do punktu 3 w przypadku wprowadzania większej liczby użytkowników lub naciśnięcie [X] dla zakończenia programowania po naciśnięciu [X] usłyszemy 5 krótkich dźwięków

2. Usuwanie kodu użytkownika

- 1) naciśnięcie [X], usłyszemy 2 krótkie dźwięki
- 2) wprowadzić kod administratora, usłyszemy 3 krótkie dźwięki, czerwona dioda zacznie migać
- 3) wprowadzić numer użytkownika od 01 do 40, usłyszemy 2 krótkie dźwięki
- 4) naciśnięcie [#], usłyszemy 3 krótkie dźwięki
- 5) powrócić do punktu 3 w przypadku usuwania większej liczby użytkowników lub naciśnięcie [X] dla zakończenia usuwania, po naciśnięciu [X] usłyszemy 5 krótkich dźwięków

3. Programowanie czasu otwarcia zamka

- 1) naciśnięcie [X], usłyszemy 2 krótkie dźwięki
- 2) wprowadzić kod administratora, usłyszemy 3 krótkie dźwięki, czerwona dioda zacznie migać
- 3) wprowadzić [0][0], usłyszemy 2 krótkie dźwięki
- 4) wprowadzić wymagany czas otwarcia od 01 do 99 sekund (2 cyfrowy) usłyszemy 3 krótkie dźwięki
- 5) naciśnięcie [X] dla zakończenia programowania, usłyszemy 5 krótkich dźwięków

4. Zmiana kodu administratora (fabrycznie ustawiony kod administratora to: 1234)

- 1) odłączyć zasilanie urządzenia
- 2) naciśnięcie przycisk [X] i trzymając wciśnięty podłączyć zasilanie urządzenia, stacja bramowa wygeneruje długi ciągły dźwięk
- 3) kiedy dźwięk się skończy, proszę zwolnić przycisk [X], usłyszemy jeden krótki dźwięk i czerwona dioda zacznie migać
- 4) wprowadzić nowy kod administratora

5. Otwieranie drzwi za pomocą kodu

wprowadzić 4 cyfrowy kod użytkownika, zaświeci się czerwona dioda, drzwi są otwarte.

6. Reset (nie dotyczy kodu administratora)

- 1) nacisnąć **[X]**, usłyszymy 2 krótkie dźwięki
- 2) wprowadzić kod administratora, usłyszymy 3 krótkie dźwięki, czerwona dioda zacznie migać
- 3) nacisnąć **[#]**, usłyszymy 2 krótkie dźwięki, dioda miga
- 4) nacisnąć **[#]**, usłyszymy 2 krótkie dźwięki, dioda miga
- 5) nacisnąć **[#]** kolejno 6 razy, 1 krótki dźwięk dioda miga
- 6) nacisnąć **[#]**, usłyszymy 5 krótkich dźwięków dioda gaśnie, system zresetowany.

Programowanie stacji bramowej z czytnikiem kart S561A; S562A

W komplecie z urządzeniem jest KARTA MASTER służy do dodawania użytkowników. Do programowania stacji bramowej niezbędny jest pilot DH 12-R. Nie jest dołączony do stacji.

1. Wejście w tryb programowania

- 1) Aby wejść w tryb programowania, skieruj pilot na diodę znajdującą się na stacji bramowej i wprowadź fabryczny kod **[X][#][4][5][6][7][#]**, usłyszysz sygnał potwierdzający zmianę trybu pracy, a dioda na stacji zmieni kolor z czerwonego na pomarańczowy.
- 2) Wyjście z trybu programowania po naciśnięciu **[X]**, sygnał i zmiana koloru diody na czerwony potwierdzą powrót do trybu pracy.

2. Dodawanie karty użytkownika

- 1) Wejść w tryb programowania (patrz pkt.1).
- 2) Naciśnij na pilocie cyfrę **[1]**, usłyszysz długi sygnał.
- 3) Wpisz ostatnie 6 cyfr numeru karty lub zbliż ją do czytnika - krótki sygnał oznacza przyjęcie karty, kolejny długi sygnał potwierdza jej zapisanie.
- 4) Jeśli chcesz dodać więcej kart powtórz punkt 3 odp. ilość razy.
- 5) W przypadku zbliżenia karty już zarejestrowanej usłyszysz 4 krótkie sygnały.
- 6) Wyjście z trybu dodawania kart po naciśnięciu **[X][X]**

3. Dodawanie karty użytkownika za pomocą karty MASTER

- 1) Zbliży kartę MASTER do czytnika, usłyszysz 1 krótki i 1 długi dźwięk.
- 2) Następnie wpisz ostatnie 6 cyfr numeru karty lub zbliż ją do czytnika, zapisanie karty w pamięci potwierdzi długi dźwięk.
- 3) Jeśli chcesz dodać więcej kart powtórz punkt 2 odp. ilość razy.
- 4) Aby wyjść z trybu dodawania kart zbliż kartę MASTER do czytnika, usłyszysz 3 krótkie dźwięki – urządzenie jest gotowe do pracy

4. Usuwanie karty

- 1) W celu usunięcia zarejestrowanej karty należy wprowadzić urządzenie w tryb programowania (pkt.1)

2) Naciśnij na pilocie cyfrę **[2]**, usłyszysz długi sygnał.

- 3) Wpisz ostatnie 6 cyfr numeru karty którą chcesz usunąć lub zbliż ją. Usłyszysz 1 krótki i 1 długi sygnał potwierdzający usunięcie karty.
- 4) Wyjście z trybu programowania po naciśnięciu **[X][X]**

5. Usuwanie wszystkich kart

- 1) Wejść w tryb programowania (patrz pkt.1).
- 2) Na pilocie wcisnąć **[9][9]**. Usłyszysz długi dźwięk. Poczekaj na zakończenie sygnału dźwiękowego, będzie to potwierdzenie usunięcia wszystkich kart z pamięci stacji.
- 3) Powrót do trybu pracy po naciśnięciu **[X]**

6. Zmiana kodu administratora

- 1) Wejść w tryb programowania (patrz pkt.1)
- 2) Naciśnij na pilocie cyfrę **[8]**, usłyszysz długi dźwięk.
- 3) Wprowadź nowy 4 cyfrowy kod i zatwierdź go naciskając **[#]**, Ponownie wprowadź nowy kod i zatwierdź go wciskając **[#]**. Usłyszysz długi dźwięk potwierdzający zmianę kodu administratora.
- 4) Powrót do trybu pracy po naciśnięciu **[X]**

7. Programowanie karty MASTER

- 1) Wejść w tryb programowania (patrz pkt 1)
- 2) Naciśnij na pilocie **[0][7]**, usłyszysz długi sygnał, dioda zmieni kolor na pomarańczowy.
- 3) Wpisz ostatnie 6 cyfr numeru karty która ma być kartą MASTER lub zbliż ją do czytnika, usłyszysz 1 krótki i 1 długi dźwięk potwierdzający zapisanie karty w pamięci.
- 4) Aby wyjść z trybu dodawania karty naciśnij **[X][X]**, usłyszysz długi dźwięk, dioda zmieni kolor na czerwony – urządzenie jest gotowe do pracy.
- 5) Karty MASTER nie można usunąć, w miejsce zniszczonej lub zgubionej karty można zaprogramować tylko nową

8. Przywracanie zapomnianego kodu administratora

- 1) Wylącz zasilanie urządzenia na min.10s.
- 2) Podłącz zasilanie i w czasie gdy dioda miga (6 razy) naciśnij na pilocie **[#]**, usłyszysz sygnału potwierdzającego przywrócenie kodu administratora do wartości fabrycznej 4567.

9. Programowanie czasu otwarcia zamka

- 1) Wejść w tryb programowania (patrz pkt.1)
- 2) Naciśnij na pilocie cyfrę **[4]**, usłyszysz długi sygnał.
- 3) Wprowadź żądany czas otwarcia elektrozamka od 01 – 99 sekund (2 cyfrowy).
- 4) Usłyszysz długi sygnał potwierdzający zmianie czasu otwarcia zamka.
- 5) Wyjście z trybu programowania po naciśnięciu **[X]**

10. Otwieranie zamka za pomocą karty

- 1) Zbliży kartę do czytnika na odległość do 5 cm.
- 2) Otwarcie zamka sygnalizuje zielona dioda na stacji bramowej.

Programowanie stacji bramowej z czytnikiem linii papilarnych S561Z

W komplecie z urządzeniem jest pilot PI12 niezbędny do dodawania użytkowników i edycji wszystkich funkcji

Maksymalna liczba użytkowników wynosi 900.

1. Wejście w tryb programowania

Aby wejść w tryb programowania, skieruj pilot na diodę znajdującą się na stacji bramowej i wprowadź kod administratora 1234 1234, dioda zmieni kolor z czerwonego na pomarańczowy potwierdzając zmianę trybu pracy.

2. Dodawanie użytkownika/użytkowników

- 1) Podnieś osłonę czytnika.
- 2) Wejść w tryb programowania.
- 3) Wpisz nr użytkownika (od 000 do 899); LED świeci na zielono (jeśli świeci na czerwono, numer jest już zajęty, naciśnij [#] i powtórz dodawanie użytkownika o innym numerze)
- 4) Przyłóż palec do pola czytnika i nie poruszając nim poczekaj aż urządzenie wygeneruje 2 krótkie dźwięki i 1 długi, dioda LED zmieni kolor na pomarańczowy – odcisk linii papilarnych użytkownika został zapamiętany.
- 5) Powtórz podpunkt 3 i 4 dla dodania kolejnych użytkowników.
- 6) [#]; wyjście z trybu programowania, LED świeci na czerwono.

3. Ustawianie czasu otwarcia

- 1) Wejść w tryb programowania.
- 2) [*] 1; LED miga na pomarańczowo.
- 3) Wprowadź liczbę od 01 do 99 odpowiadającą czasowi otwarcia w sekundach, LED świeci na pomarańczowo.
- 4) [#]; wyjście z trybu programowania, LED świeci na czerwono.

4. Zmiana kodu administratora

- 1) Wejść w tryb programowania
- 2) [*] 3; LED miga na pomarańczowo
- 3) Wprowadź dwa razy nowy kod administratora xxxx xxxx, 1 krótki, 1 długi dźwięk, LED świeci na pomarańczowo
- 4) [#]; wyjście z trybu programowania, LED świeci na czerwono

5. Zapomniany kod administratora

- 1) Wyłącz zasilanie czytnika
- 2) Włącz zasilanie i w ciągu 4 sekund naciśnij [#], 1 krótki i 1 długi dźwięk, kod administratora został przywrócony do ustawień fabrycznych: 1234 1234

6. Usuwanie użytkownika

- 1) Wejść w tryb programowania
- 2) Wpisz nr użytkownika, LED świeci na czerwono
- 3) [*] [*]; 1 krótki dźwięk, 1 długi, LED świeci na zielono
- 4) [#] [#]; wyjście z trybu programowania, LED świeci na czerwono

7. Usuwanie wszystkich użytkowników

- 1) Wejść w tryb programowania
- 2) [*] 8; LED miga na pomarańczowo
- 3) 8 8; jeden długi dźwięk, LED świeci na pomarańczowo
- 4) [#]; wyjście z trybu programowania, LED świeci na czerwono

8. Reset – powrót do ustawień fabrycznych

- 1) Wejść w tryb programowania
- 2) [*] 8; LED miga na pomarańczowo
- 3) 9 9; jeden długi dźwięk, LED świeci na pomarańczowo
- 4) [#]; wyjście z trybu programowania

Szyld na nazwisko

Wewnątrz szyldu znajduje się wkładka, na której można zapisać nazwisko lokatora. Aby wyjąć wkładkę postępuj zgodnie z poniższym opisem :

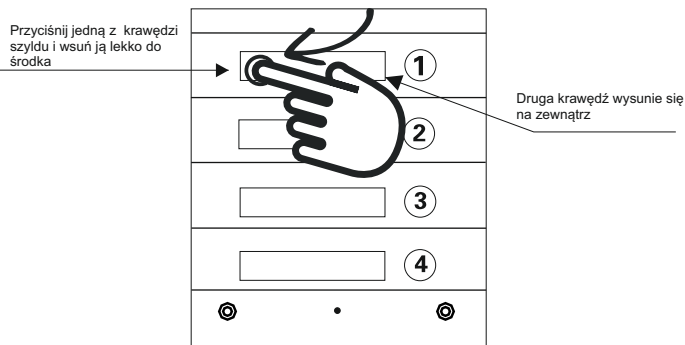

Przyciśnij krawędź → wsuń płytkę pod obudowę → wyjmij szyld

Zasada wyjmowania szyldu jest jednakowa dla wszystkich modeli stacji bramowych.

Opis monitorów

M670

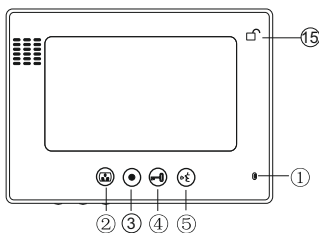

Wymiary: 241x161x23mm

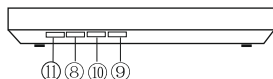
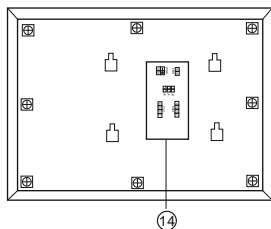

- 1: audio-czerwony
- 2: masa-niebieski
- 3: zasilanie kamery-żółty
- 4: video-biały
- 8: (+) zasilacza -czerwony
- 9: (-) zasilacza-czarny
- 10: podłączenie do wejścia sterującego automatu bramowego, jest to styk zwrotny przekaźnika NO (beznapięciowy). Nie podłączać napięć większych niż 24V, prąd nie powinien przekraczać 150mA

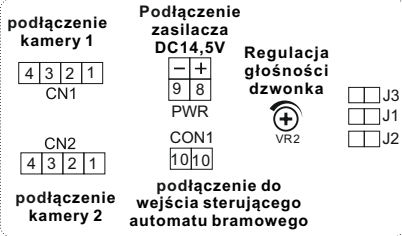

Opis konfiguracji zworek J1,J2,J3:

- J1: włączanie lub wyłączenie dźwięku gongu w stacji bramowej
- > zworka założona--sygnał gongu słyszalny
 - > zworka zdjęta--sygnał gongu wyłączony
- J2: dopasowanie przewodu w linii wideo
- > zworka założona-- przewód koncentryczny, jeśli w systemie jest zainstalowany więcej niż jeden monitor, należy zostawić zworkę założoną tylko w ostatnim monitorze, a w pozostałych należy zdjąć
 - > zworka zdjęta--inny przewód
- J3: włączanie lub wyłączenie podświetlenia przycisku wywołania i szyldu w stacji bramowej S35 i S551:
- > zworka założona--podświetlenie włączone
 - > zworka zdjęta--podświetlenie wyłączzone
- w przypadku innych stacji bramowych niż S35 i S551, **zworkę należy zdjąć**

M670-S2

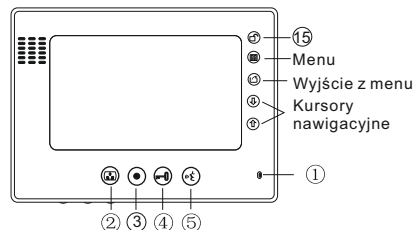

Wymiary: 241x161x23mm

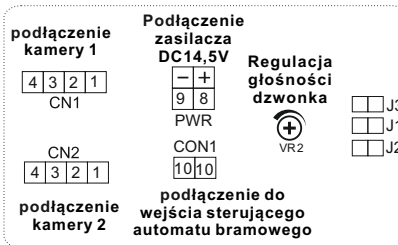
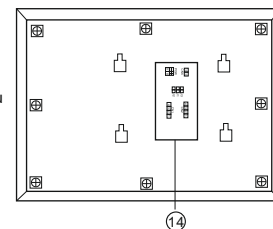

- 1: audio-czerwony
- 2: masa-niebieski
- 3: zasilanie kamery-żółty
- 4: video-biały
- 8: (+) zasilacza -czerwony
- 9: (-) zasilacza-czarny
- 10: podłączenie do wejścia sterującego automatu bramowego, jest to styk zwrotny przekaźnika NO (beznapięciowy). Nie podłączać napięć większych niż 24V, prąd nie powinien przekraczać 150mA

Opis konfiguracji zworek J1,J2,J3:

- J1: włączanie lub wyłączenie dźwięku gongu w stacji bramowej
- > zworka założona--sygnał gongu słyszalny
 - > zworka zdjęta--sygnał gongu wyłączony
- J2: dopasowanie przewodu w linii wideo
- > zworka założona-- przewód koncentryczny, jeśli w systemie jest zainstalowany więcej niż jeden monitor, należy zostawić zworkę założoną tylko w ostatnim monitorze, a w pozostałych należy zdjąć
 - > zworka zdjęta--inny przewód
- J3: włączanie lub wyłączenie podświetlenia przycisku wywołania i szyldu w stacji bramowej S35 i S551:
- > zworka założona--podświetlenie włączone
 - > zworka zdjęta--podświetlenie wyłączzone
- w przypadku innych stacji bramowych niż S35 i S551, **zworkę należy zdjąć**

M690

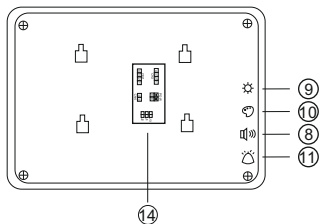
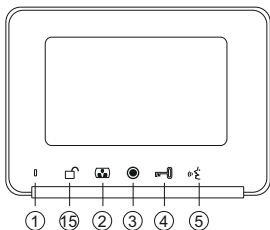

Wymiary: 208x150x20mm

M690-S2

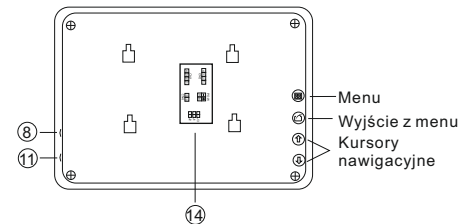
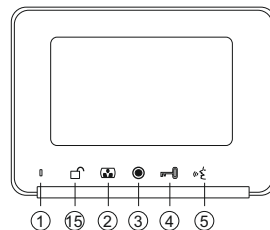

Wymiary: 208x150x20mm

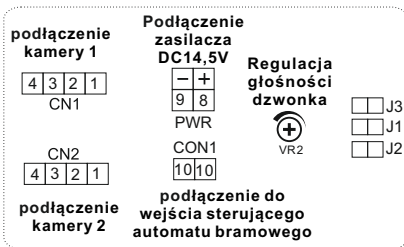

- 1: audio-czerwony
- 2: masa-niebieski
- 3: zasilanie kamery-żółty
- 4: video-biały
- 8: (+) zasilacza -czerwonny
- 9: (-) zasilacza-czarny
- 10: podłączenie do wejścia sterującego automatu bramowego, jest to styk zwrotny przekaźnika NO(beznapięciowy). Nie podłączać napięć większych niż 24V, prąd nie powinien przekraczać 150mA

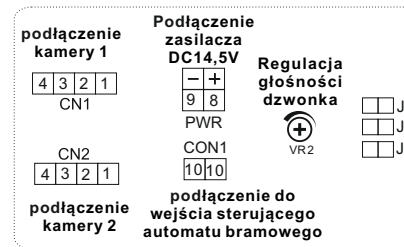

- 1: audio-czerwony
- 2: masa-niebieski
- 3: zasilanie kamery-żółty
- 4: video-biały
- 8: (+) zasilacza -czerwonny
- 9: (-) zasilacza-czarny
- 10: podłączenie do wejścia sterującego automatu bramowego, jest to styk zwrotny przekaźnika NO(beznapięciowy). Nie podłączać napięć większych niż 24V, prąd nie powinien przekraczać 150mA

Opis konfiguracji zworek J1,J2,J3:

- J1:** włączanie lub wyłączanie dźwięku gongu w stacji bramowej
- > zworka założona--sygnał gongu słyszalny
 - > zworka zdjęta--sygnał gongu wyłączony
- J2:** dopasowanie przewodu w linii wideo
- > zworka założona-- przewód koncentryczny, jeśli w systemie jest zainstalowany więcej niż jeden monitor, należy zostawić zworkę założoną tylko w ostatnim monitorze, a w pozostałych należy zdjąć
 - > zworka zdjęta--inny przewód
- J3:** włączanie lub wyłączanie podświetlenia przycisku wywołania i szyldu w stacji bramowej S35 i S551:
- > zworka założona--podświetlenie włączone
 - > zworka zdjęta--podświetlenie wyłączony
- w przypadku innych stacji bramowych niż S35 i S551, **zworkę należy zdjąć**

Opis konfiguracji zworek J1,J2,J3:

- J1:** włączanie lub wyłączanie dźwięku gongu w stacji bramowej
- > zworka założona--sygnał gongu słyszalny
 - > zworka zdjęta--sygnał gongu wyłączony
- J2:** dopasowanie przewodu w linii wideo
- > zworka założona-- przewód koncentryczny, jeśli w systemie jest zainstalowany więcej niż jeden monitor, należy zostawić zworkę założoną tylko w ostatnim monitorze, a w pozostałych należy zdjąć
 - > zworka zdjęta--inny przewód
- J3:** włączanie lub wyłączanie podświetlenia przycisku wywołania i szyldu w stacji bramowej S35 i S551:
- > zworka założona--podświetlenie włączone
 - > zworka zdjęta--podświetlenie wyłączony
- w przypadku innych stacji bramowych niż S35 i S551, **zworkę należy zdjąć**

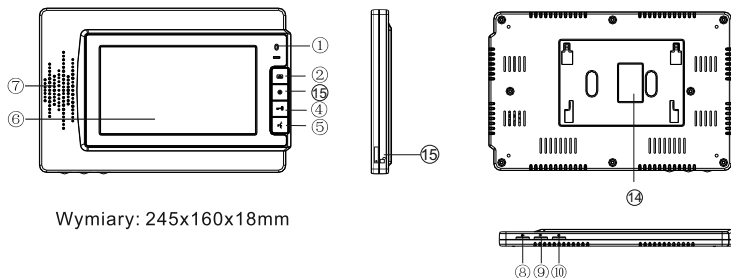

Wymiary: 245x160x18mm

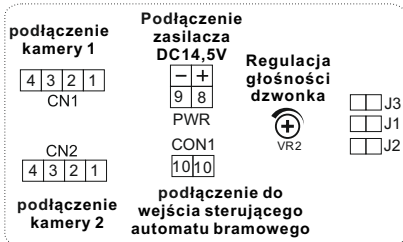

- 1: audio-czerwony
- 2: masa-niebieski
- 3: zasilanie kamery-żółty
- 4: video-biały
- 8: (+) zasilacza -czerwony
- 9: (-) zasilacza-czarny
- 10: podłączenie do wejścia sterującego automatu bramowego, jest to styk zwirny przełącznika NO(beznapięciowy). Nie podłączać napięć większych niż 24V, prąd nie powinien przekraczać 150mA

Opis konfiguracji zworek J1, J2, J3:



- J1: włączanie lub wyłączanie dźwięku gongu w stacji bramowej
- > zworka założona--sygnał gongu słyszalny
 - > zworka zdjęta--sygnał gongu wyłączony
- J2: dopasowanie przewodu w linii wideo
- > zworka założona-- przewód koncentryczny, jeśli w systemie jest zainstalowany więcej niż jeden monitor, należy zostawić zworkę założoną tylko w ostatnim monitorze, a w pozostałych należy zdjąć
 - > zworka zdjęta--inny przewód
- J3: włączanie lub wyłączanie podświetlenia przycisku wywołania i szyldu w stacji bramowej S35 i S551:
- > zworka założona--podświetlenie włączone
 - > zworka zdjęta--podświetlenie wyłączzone
- w przypadku innych stacji bramowych niż S35 i S551, **zworkę należy zdjąć**

DANE TECHNICZNE

Zasilanie	DC 14,5V
Pobór mocy	W czasie pracy 7W
Ekran	7"LCD/ 4"LCD
Zakres temperatur pracy	-10°C~+55°C

NR

OPIS MONITORA



①		Mikrofon
②		Przycisk podglądu obrazu z kamery
③		Przycisk interkomu
④		Przycisk zwalniania rygła
⑤		Przycisk odbioru rozmowy
⑥		Ekran
⑦		Głośnik
⑧		Regulacja głośności rozmowy
⑨		Regulacja jasności
⑩		Regulacja koloru
⑪		Regulacja głośności dzwonka
⑫		Słuchawka
⑬		LED
⑭		Złącza instalacji
⑮		Sterowanie automatem bramowym



Obsługa monitora z pamięcią S2.

Pamięć monitora umożliwia zapis do 100 zdjęć. W przypadku zapelnienia się pamięci najstarsze zdjęcia zostaną automatycznie kasowane, a na ich miejscu będą zapisywane nowe.

Po naciśnięciu przycisku wywołania przez gościa, urządzenie zapisuje automatycznie 1 zdjęcie obrazu z kamery po 3s. od naciśnięcia przycisku. Przełączenie monitora w tryb podglądu spowoduje również automatyczne zapisanie 1 zdjęcia.







Przeglądanie zdjęć

Po naciśnięciu strzałki  lub  na ekranie wyświetli się najnowsze zdjęcie zapisane w pamięci. Jeśli w pamięci będą zdjęcia jeszcze nieprzeoglądane, w lewym górnym rogu ekranu wyświetli się napis **Nie oglądane** z liczbą oznaczającą ilość nowo zapisanych zdjęć.

Naciskając w dalszym ciągu strzałki  lub  wybieramy starsze lub nowsze zdjęcia.





Wyjście z funkcji następuje po naciśnięciu przycisku  lub automatycznie po 10s. jeśli w tym czasie nie wykonamy żadnej innej operacji.

Usuwanie pojedynczych zdjęć





Po naciśnięciu strzałki  lub  na ekranie wyświetli się najnowsze zdjęcie zapisane w pamięci. Naciskając w dalszym ciągu strzałki  lub  wybieramy starsze lub nowsze zdjęcia, jeśli chcemy usunąć wybrane zdjęcie, proszę nacisnąć  , ponowne naciśnięcie  wybierając TAK spowoduje usunięcie danego zdjęcia, jeśli chcemy anulować usuwanie, proszę nacisnąć strzałkę wybierając NIE, żeby potwierdzić nacisnąć .

Wyjście z funkcji następuje po naciśnięciu przycisku  lub automatycznie po 10s. jeśli w tym czasie nie wykonamy żadnej innej operacji.

Usuwanie wszystkich zdjęć





Po naciśnięciu przycisku  pojawi się okno menu. Naciskając przycisk  odp. ilość razy przechodzimy do okienka **Usuń wszystko** – przyciśnięcie strzałki  lub  spowoduje **usuniecie z pamięci wszystkich zdjęć**. Wyjście z menu następuje po naciśnięciu przycisku  lub automatycznie po 10s. jeśli w tym czasie nie wykonamy żadnej innej operacji.

Ustawianie parametrów ekranu – jasność, kontrast, nasycenie koloru

Po naciśnięciu przycisku  pojawi się okno menu. Naciskając przycisk  odp. ilość razy przechodzimy do okienka **Jasność, Kontrast** lub **kolor** – strzałkami  i  regulujemy odp. parametr w zakresie 0-100.





Wyjście z menu następuje po naciśnięciu przycisku  lub automatycznie po 10s. jeśli w tym czasie nie wykonamy żadnej innej operacji.

Wybór języka

Po naciśnięciu przycisku  pojawi się okno menu. Naciskając przycisk  odp. ilość razy przechodzimy do okienka **Język** – przyciśnięcie strzałki  lub  pozwala wybrać odpowiedni język.





Wyjście z funkcji następuje po naciśnięciu przycisku  lub automatycznie po 10s. jeśli w tym czasie nie wykonamy żadnej innej operacji.

Ustawianie daty

Po naciśnięciu przycisku  pojawi się okno menu. Naciskając przycisk  odp. ilość razy przechodzimy do okienka **Data** – przyciśnięcie strzałki  lub  spowoduje miganie wyświetlanego roku – strzałkami ustawiamy wymagany rok, następnie naciskając przycisk  przechodzimy do ustawiania miesiąca oraz w następnej kolejności dnia.

Wyjście z menu następuje po naciśnięciu przycisku  lub automatycznie po 10s. jeśli w tym czasie nie wykonamy żadnej innej operacji.

Ustawianie czasu

Po naciśnięciu przycisku  pojawi się okno menu. Naciskając przycisk  odp. ilość razy przechodzimy do okienka **Czas** – przyciśnięcie strzałki  lub  spowoduje miganie wyświetlanej godziny – strzałkami ustawiamy wymaganą godzinę, następnie naciskając przycisk  przechodzimy do ustawiania minut oraz w następnej kolejności sekund.

Wyjście z menu następuje po naciśnięciu przycisku  lub automatycznie po 10s. jeśli w tym czasie nie wykonamy żadnej innej operacji.

Instalacja

1. Przy podłączaniu zasilacza do wideodomofonu należy zwrócić szczególną uwagę na prawidłowe podłączenie biegunów zasilacza! Nieprawidłowe podłączenie spowoduje uszkodzenie wideodomofonu.
2. Nie montuj urządzenia w miejscu narażonym na kurz, bezpośrednie promieniowanie słoneczne, wysokie temperatury lub dużą wilgotność
3. Nie uszczelniaj silikonem kamery
4. Nie montuj urządzenia w miejscach narażonych na wibracje lub wstrząsy
5. Wybierz miejsce do instalacji monitora, zamocuj na ścianie uchwyt do montażu monitora (optymalna wysokość umieszczenia monitora to 155-170cm).
6. Podłącz przewody kamery do monitora
7. Zamocuj monitor na uchwycie
8. Podłącz monitor do zasilania

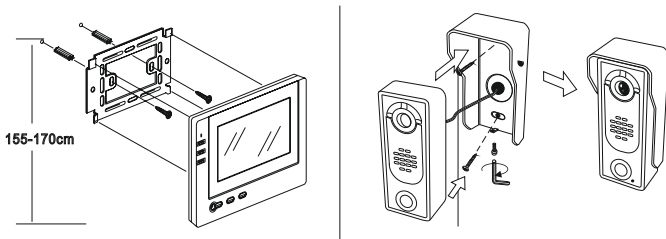

Dla instalacji do 30m należy zastosować przewody o średnicy min. 0,50mm, powyżej 30m, min. 0,7mm. Dla najlepszej jakości obrazu w linii video zalecamy zastosowanie przewodu koncentryczny 75 omów

Schemat podłączenia rygla

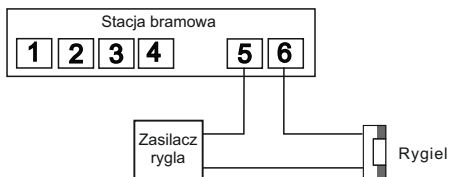

- W przypadku zastosowania rygla DC12V, do 300mA, można do jego zasilania wykorzystać zasilacz wideodomofonu.
- Wyżej schemat nie dotyczy stacja bramowa S50D.

Schemat połączeń

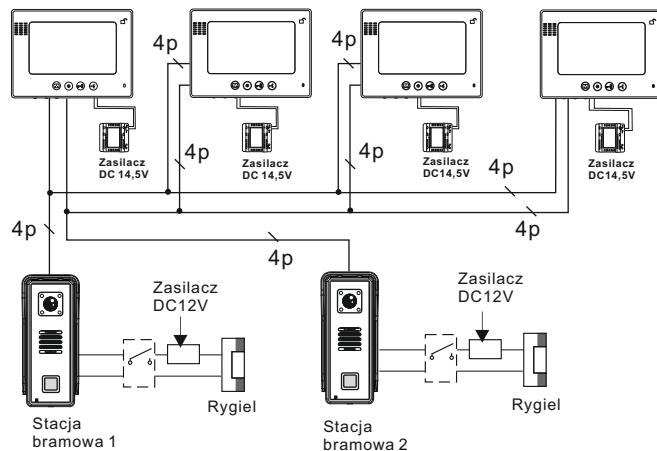

Schemat ideowy

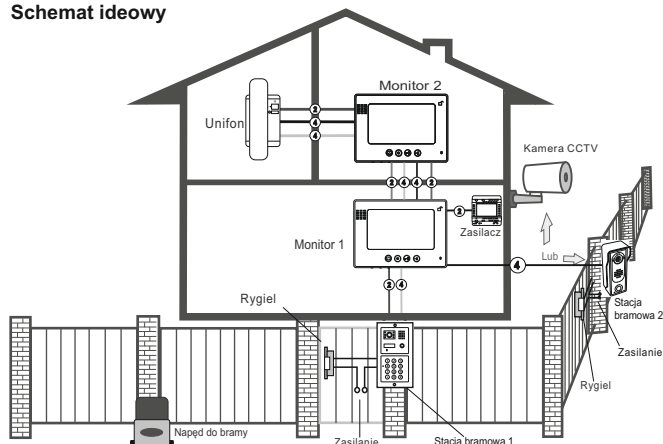

S6 / S35 / S551

1 kamera + 1 monitor lub unifon

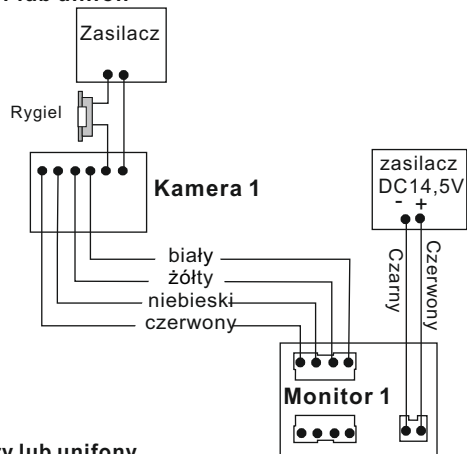

1 kamera + 2 monitory lub unifony

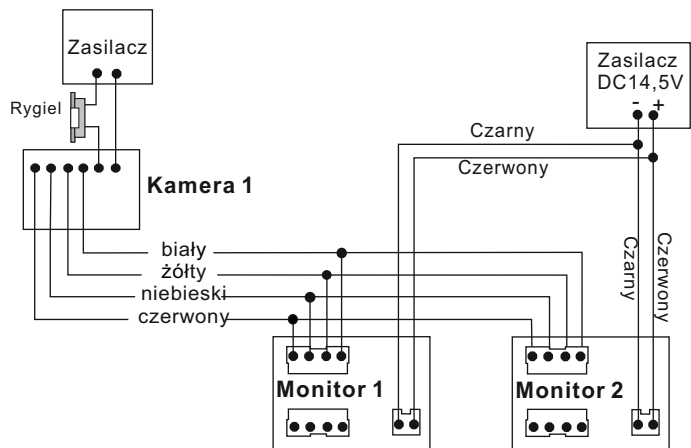

S6 / S35 / S551

2 kamery + 1 monitor lub unifon

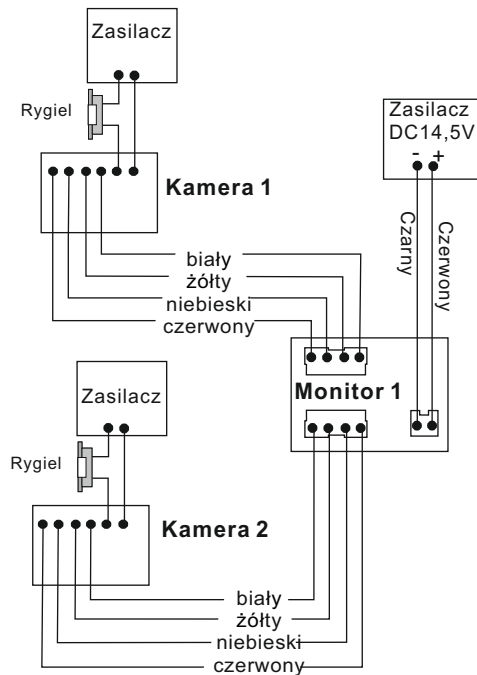

S50D

2 kamery + 1 monitor lub unifon

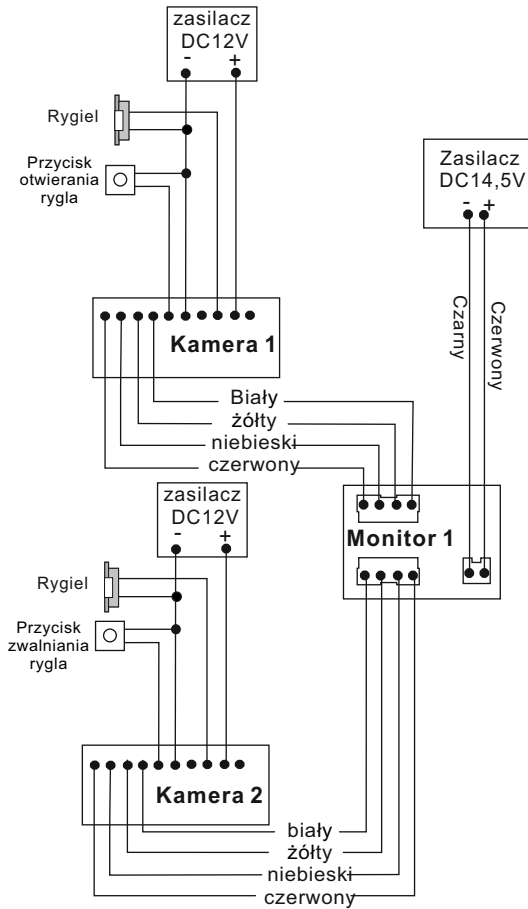

S50D

2 kamery + 2 monitory lub unifony

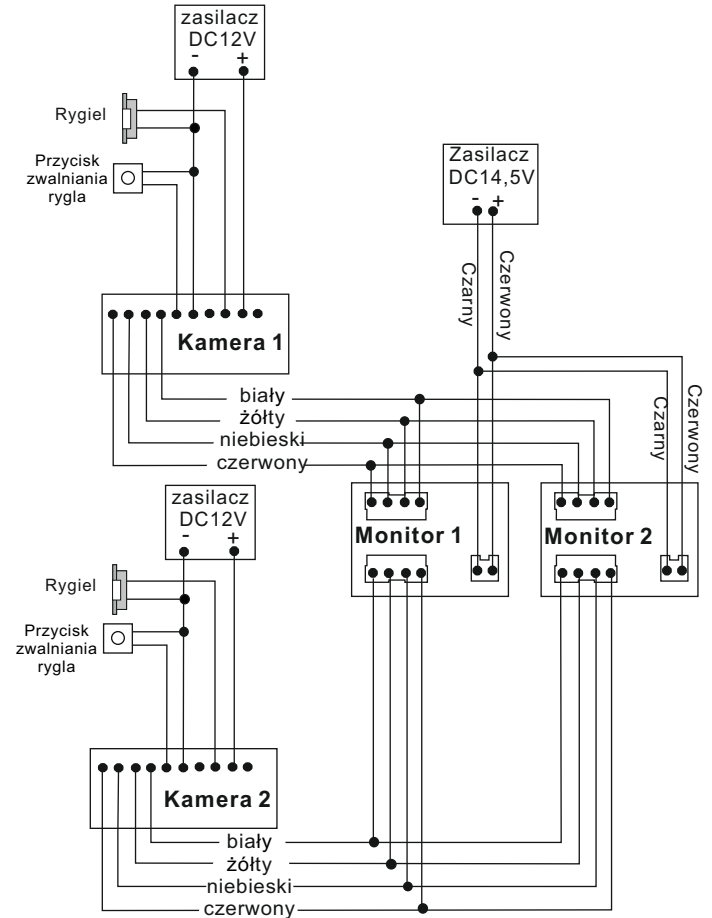

1 kamera + 2 monitory lub unifony

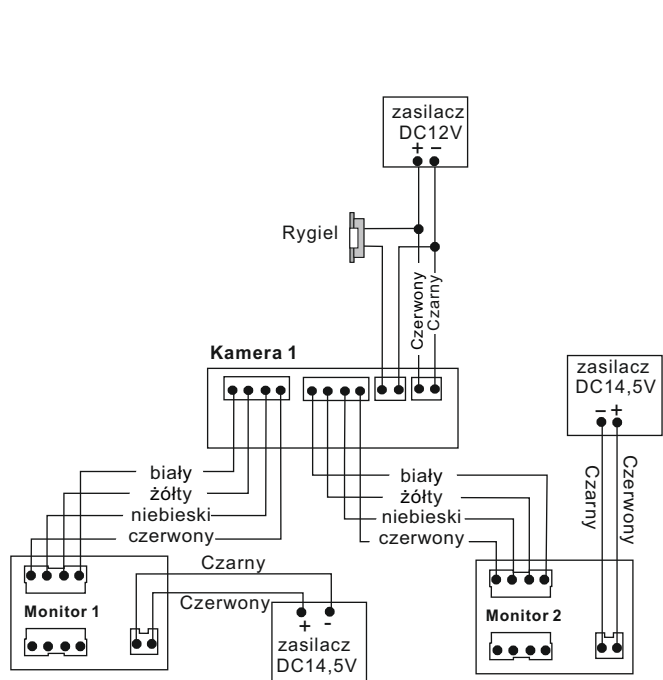

2 kamery + 2 monitory lub unifony

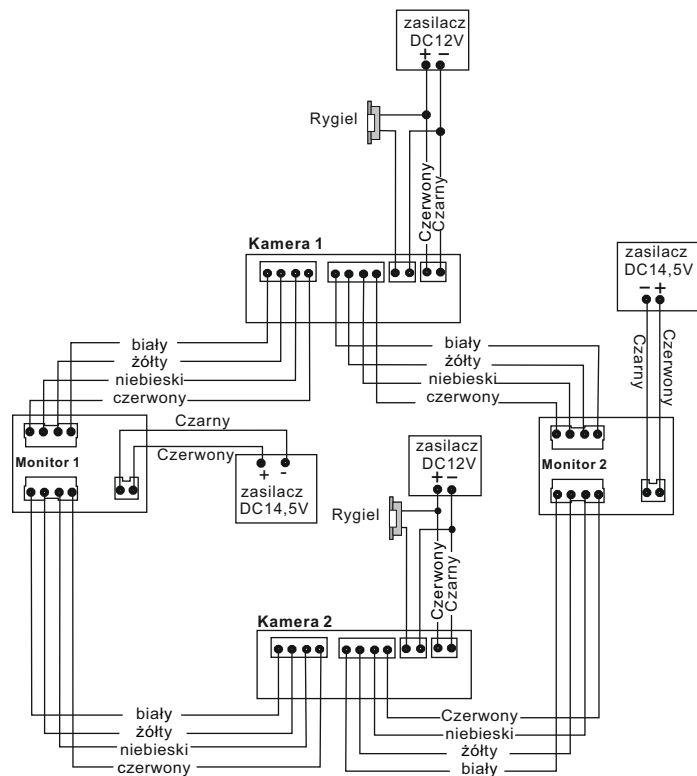

S561D / S561A / S561Z / S562D / S562A / S36

1 kamera + 4 monitory lub unifony

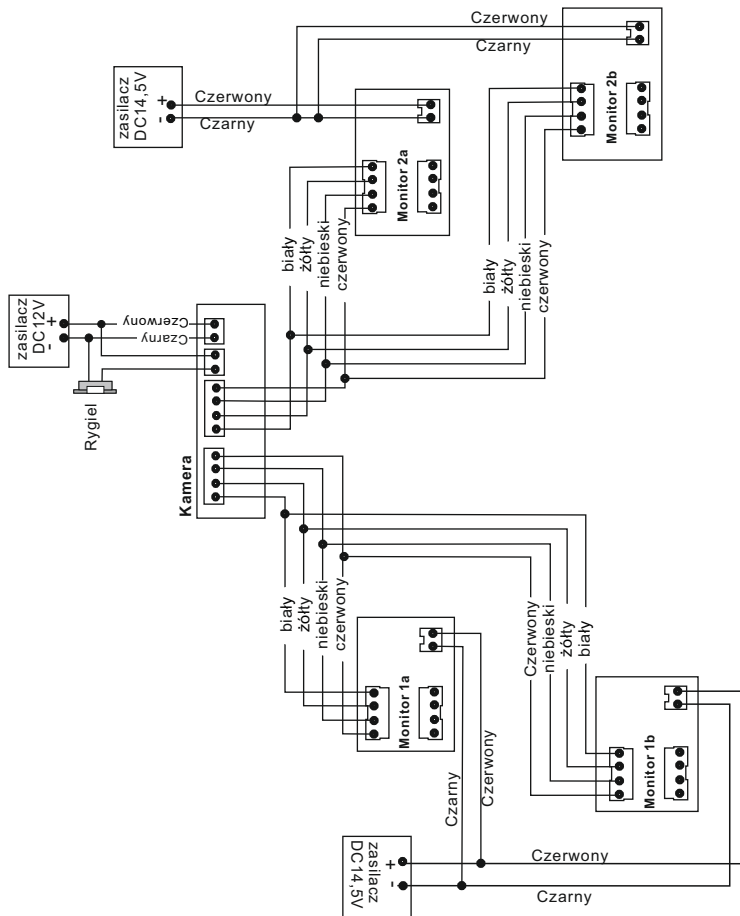

S563 / S564 / S556 / S558

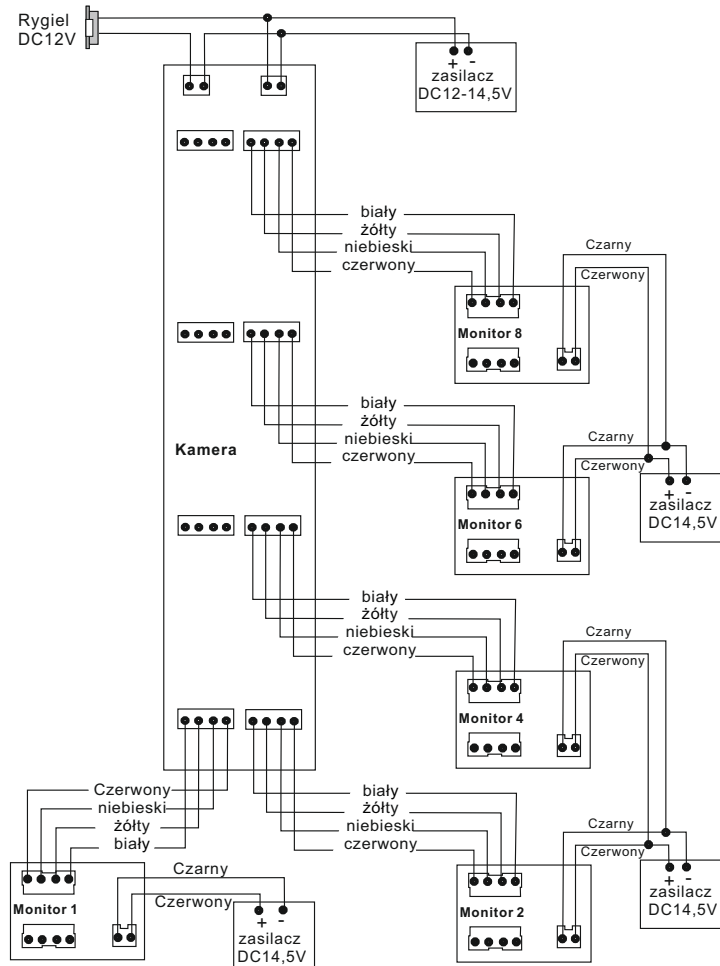

S601

1 kamera + 1 monitor lub unifon

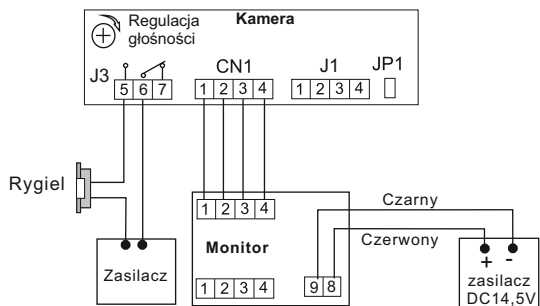

2 kamery + 1 monitor lub unifon

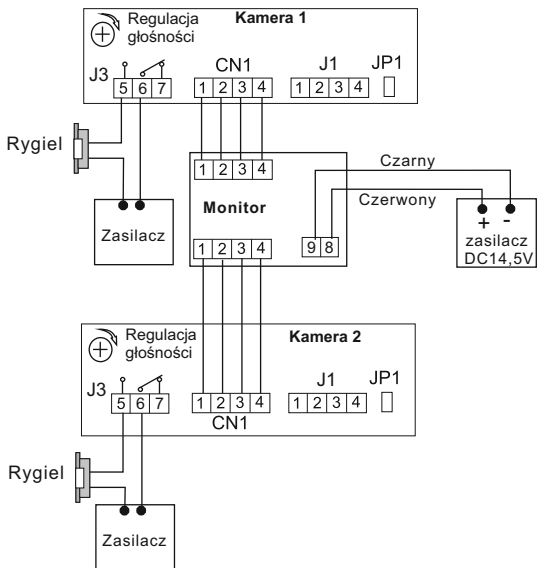

S601

1 kamera + 2 monitory lub monitory

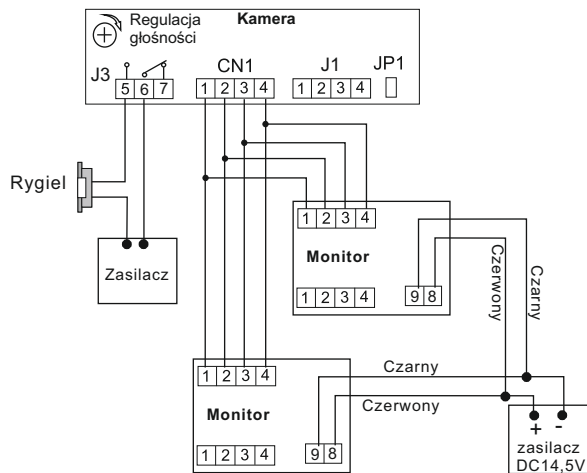

S601A-2 / 601D-2 / 601Z-2

1 kamera + 1 monitor lub unifon

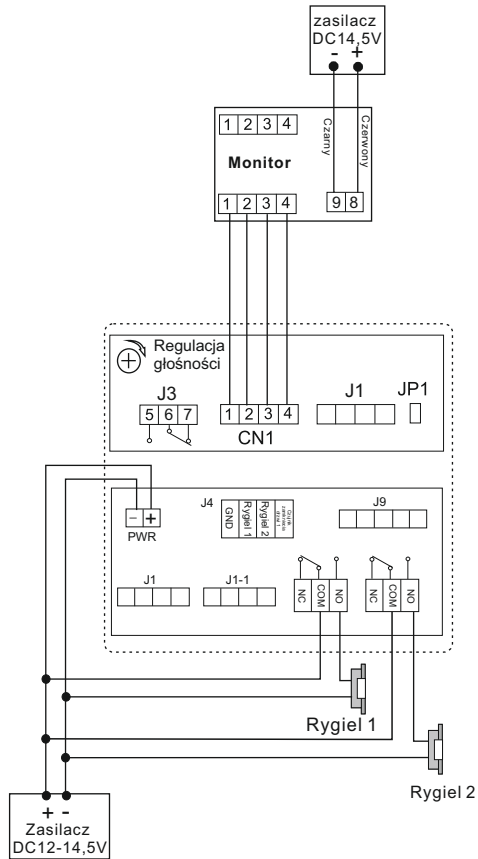

S601A-2 / 601D-2 / 601Z-2

1 kamera + 2 monitory lub unifony

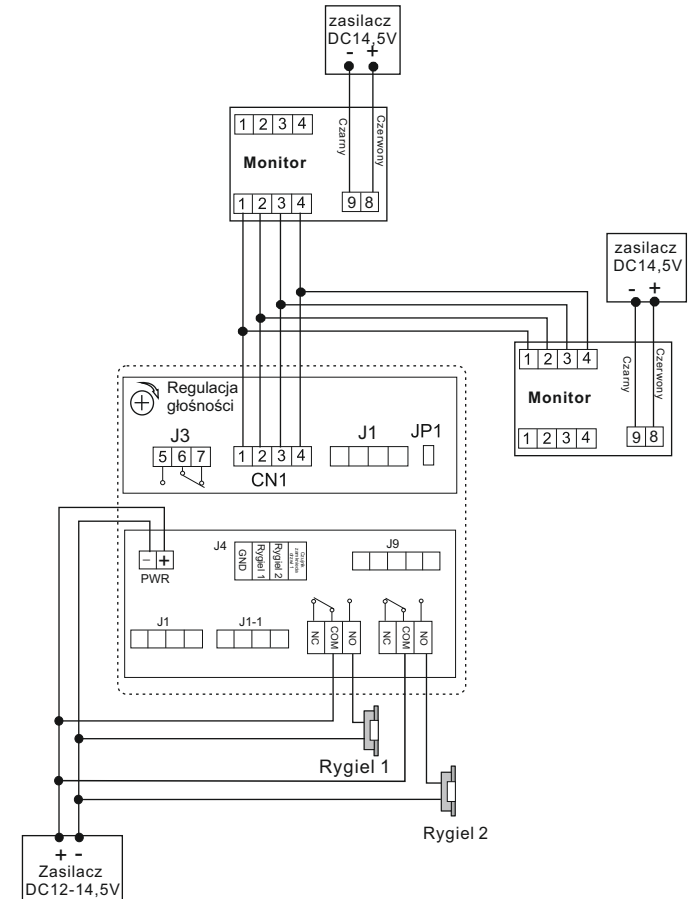

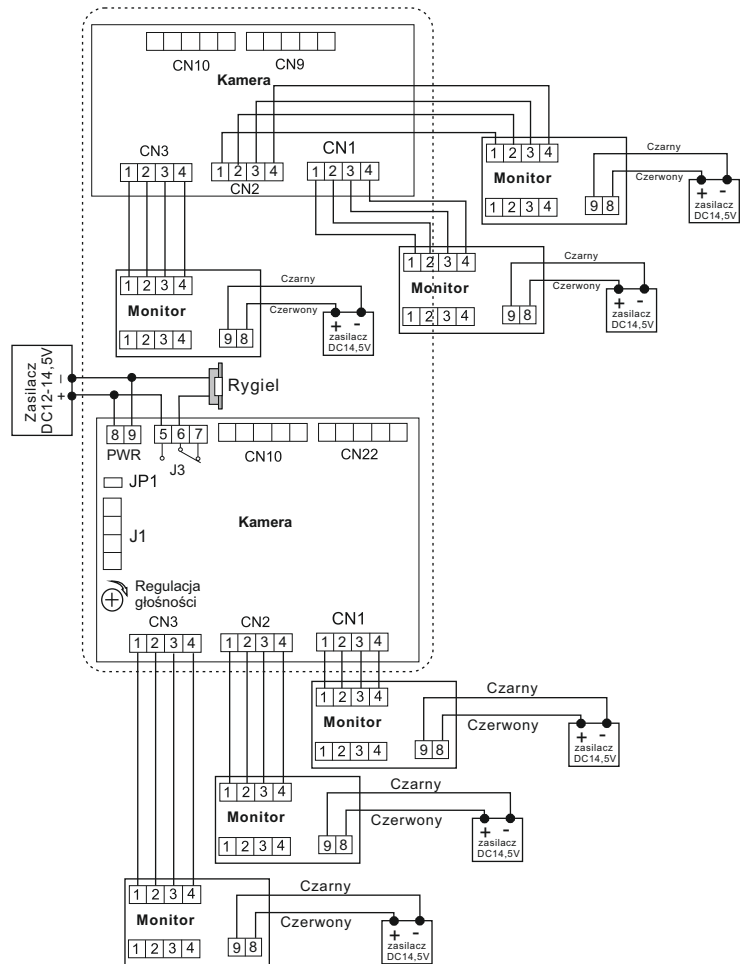
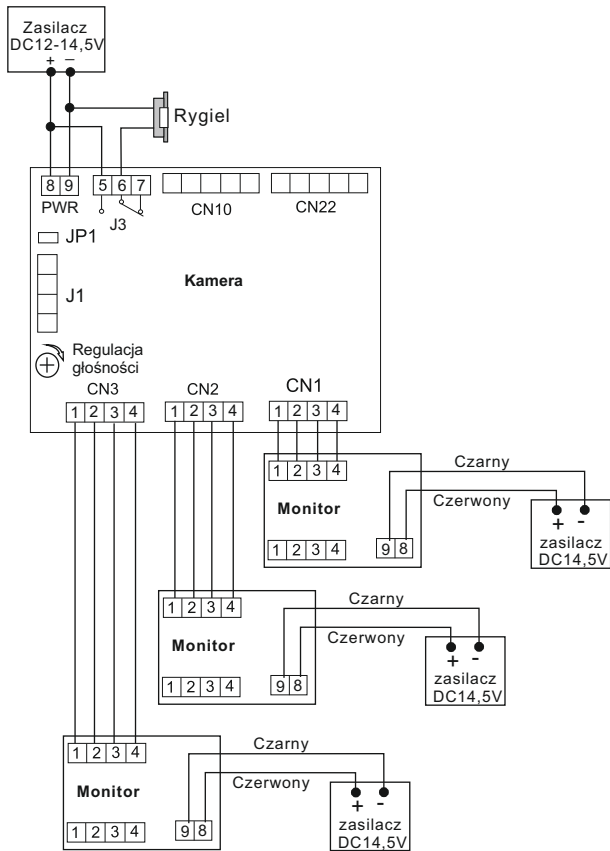



Obsługa wideodomofonu

Wywołanie



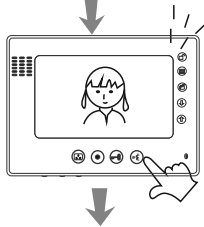

Gość naciska przycisk wywołania na kamerze

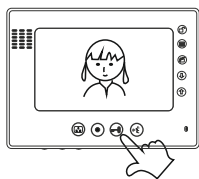

Na monitorze pojawi się obraz osoby odwiedzającej i sygnał gongu, naciśnij przycisk  w celu rozpoczęcia rozmowy.

Jeśli nikt nie odbierze, monitor automatycznie wyłączy się po 1 min.



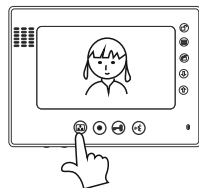

Jeśli chcesz otworzyć wejście naciśnij przycisk otwierania 

Podgląd



Jeśli chcesz na monitorze obserwować otoczenie znajdujące się przed kamerą, naciśnij przycisk podglądu 

Jeśli w systemie zainstalowane są 2 kamery:
naciśnij przycisk  jeden raz:
włączy się kamera 1
naciśnij przycisk  drugi raz:
włączy się kamera 2
naciśnij przycisk  trzeci raz:
monitor się wyłączy

Interkom

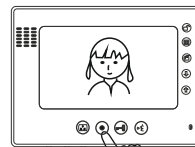

Jeśli w systemie są zainstalowane 2 lub więcej monitorów:

aby wywołać drugi monitor, wciśnij przycisk interkomu 

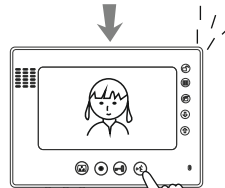

W drugim monitorze rozlegnie się sygnał wywołania (ekran pozostaje wygaszony)

aby rozpocząć rozmowę z pierwszym monitorem, wciśnij przycisk odbioru rozmowy 

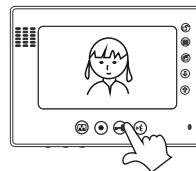

aby zakończyć rozmowę, wciśnij ponownie przycisk 

Sterowanie automatem bramowym

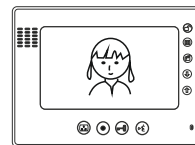

Aby otworzyć lub zamknąć bramę automatyczną przyciśnij symbol kłódki na monitorze.

KARTA GWARANCYJNA

1. Vidos sp. z o.o. udziela gwarancji na zakupione produkty 36 miesięcy od daty zakupu, umieszczonej na niniejszej Karcie Gwarancyjnej i dokumencie zakupu.
2. Usterki produktu ujawnione w okresie gwarancji będą usuwane bezpłatnie w ciągu 14 dni roboczych od daty przyjęcia produktu do punktu przyjmowania reklamacji
3. Użytkownikowi przysługuje prawo wymiany produktu na nowy, jeżeli:
 - w okresie gwarancji wykonano cztery istotne naprawy, a produkt nadal wykazuje usterki;
 - po stwierdzeniu, że wystąpiła usterka niemożliwa do usunięcia. Przy wymianie produktu na nowy potrąca się równowartość brakujących lub uszkodzonych przez Użytkownika elementów (tak że opakowania) i koszt ich wymiany
4. Użytkownik dostarcza uszkodzony sprzęt na własny koszt do punktu serwisowego
5. Gwarancja nie obejmuje obniżania się jakości urządzenia spowodowanego normalnym procesem zużycia i poniższych przypadków:
 - niewłaściwym lub niezgodnym z instrukcją obsługi użytkowaniem produktu;
 - użytkowaniem lub pozostawieniem produktu w nieodpowiednich warunkach (nadmierna wilgotność, zbyt wysoka lub niska temperatura, nasłonecznienie itp.), odmiennych warunków konserwacji i eksploatacji zamieszczonych w instrukcji obsługi produktu;
 - uszkodzeń mechanicznych, chemicznych, termicznych;
 - uszkodzeń spowodowanych działaniem sił zewnętrznych np. przepięcia w sieci elektrycznej, wyładowania atmosferyczne, powódź, pożar;
 - uszkodzenie powstałe na skutek niewłaściwego zainstalowania urządzenia niewłaściwego przechowywania urządzenia lub napraw wykonanych przez osoby nieupoważnione;
 - uszkodzenie powstałe na skutek podłączenia niewłaściwego napięcia lub polaryzacji.
6. Gwarancja traci ważność w skutek:
 - zerwania lub uszkodzenia plomb gwarancyjnych;
 - podłączenia dodatkowego wyposażenia, innego niż zalecane przez producenta produktu;
 - przeróbek i zmian konstrukcyjnych produktu oraz napraw wykonanych poza punktem serwisu Vidos;
 - Karta gwarancyjna lub numery seryjne zostały zmienione, zamazane lub zatarte;
7. Karta Gwarancyjna jest ważna tylko z wpisaną datą sprzedaży potwierdzonymi pieczęcią i podpisem sprzedawcy.
8. Warunkiem wykonania naprawy jest dostarczenie towaru z niniejszą Kartą Gwarancyjną oraz dowodem zakupu.
9. Punkt przyjmowania reklamacji:

Vidos sp. z o.o.
ul. Sokołowska 44
05-806 Sokołów / k. Warszawy
tel. 22 817 4008
e-mail: biuro@vidos.pl
www.vidos.pl

Nazwa produktu:.....Typ:.....

Data sprzedaży:..... Pieczęć Sprzedawcy i podpis:.....

Rejestracja napraw

Data naprawy	Zakres naprawy	Podpis pracownika serwisu

